



## Руководство Клуба, тренерский и административный состав команды

№ п/п	Фамилия, имя, отчество	Число, месяц и год рождения	Занимаемая должность в Клубе	С какого года в Клубе
1				
2				
3				
4				
5				
6				
7				
8				
9				
10				

## Руководитель хоккейного Клуба

М.П. \_\_\_\_\_  
*Подпись*                      *Расшифровка*

## Центральное информационное бюро ВХЛ

\_\_\_\_\_  
 \_\_\_\_\_  
 \_\_\_\_\_  
 \_\_\_\_\_

## Цвет игровой формы

Домашняя (темная) \_\_\_\_\_  
 Гостевая (светлая) \_\_\_\_\_

\_\_\_\_\_  
*Подпись*                      *Расшифровка*

## Медицинская служба ВХЛ

\_\_\_\_\_  
 \_\_\_\_\_  
 \_\_\_\_\_  
 \_\_\_\_\_  
 \_\_\_\_\_  
*Подпись*                      *Расшифровка*

## Международный отдел ФХР

\_\_\_\_\_  
 \_\_\_\_\_  
 \_\_\_\_\_  
 \_\_\_\_\_  
 \_\_\_\_\_  
*Подпись*                      *Расшифровка*



**Руководитель хоккейного Клуба**

\_\_\_\_\_  
М.П.                      *Подпись*                      *Расшифровка*

**Центральное информационное бюро ВХЛ**

\_\_\_\_\_  
\_\_\_\_\_  
\_\_\_\_\_

\_\_\_\_\_  
*Подпись*                      *Расшифровка*

**Медицинская служба ВХЛ**

\_\_\_\_\_  
\_\_\_\_\_  
\_\_\_\_\_

\_\_\_\_\_  
*Подпись*                      *Расшифровка*

**Международный отдел ФХР**

\_\_\_\_\_  
\_\_\_\_\_  
\_\_\_\_\_

\_\_\_\_\_  
*Подпись*                      *Расшифровка*



**Руководство Клуба, тренерский и административный состав команды**

№ п/п	Фамилия, имя, отчество	Число, месяц и год рождения	Занимаемая должность в Клубе	С какого года в Клубе
1				
2				
3				
4				
5				
6				
7				
8				
9				
10				

**Руководитель хоккейного Клуба****Центральное информационное бюро ВХЛ**

\_\_\_\_\_

М.П.      *Подпись*      *Расшифровка*

\_\_\_\_\_

\_\_\_\_\_

\_\_\_\_\_

**Цвет игровой формы**

Домашняя (темная) \_\_\_\_\_

Гостевая (светлая) \_\_\_\_\_

\_\_\_\_\_

*Подпись*      *Расшифровка*

**Национальная федерация хоккея****Медицинская служба ВХЛ**

\_\_\_\_\_

М.П.      *Подпись*      *Расшифровка*

\_\_\_\_\_

\_\_\_\_\_

\_\_\_\_\_



**Руководитель хоккейного Клуба**

М.П.

*Подпись**Расшифровка***Центральное информационное бюро ВХЛ***Подпись**Расшифровка***Национальная федерация хоккея**

М.П.

*Подпись**Расшифровка***Медицинская служба ВХЛ***Подпись**Расшифровка*





**ЧЕМПИОНАТ  
ВЫСШЕЙ ХОККЕЙНОЙ ЛИГИ —  
ВСЕРОССИЙСКОЕ  
СОРЕВНОВАНИЕ ПО ХОККЕЮ  
СЕЗОН 2011/2012 г.**

**ЛОГОТИП  
ХК**

Дата \_\_\_\_\_

**ЗАЯВОЧНЫЙ ЛИСТ КОМАНДЫ**

Игр. номер	Амплуа	Фамилия, имя (полностью)	К/А	Дата рождения (дд.мм.гггг)
	Вр.			
	Вр.			

**1 пятерка**

№  №  №

№  №

---

**2 пятерка**

№  №  №

№  №

---

**3 пятерка**

№  №  №

№  №

---

**4 пятерка**

№  №  №

№  №

**Официальные представители**

<b>№ п/п</b>	<b>Фамилия, имя, отчество</b>	<b>Должность</b>
1		
2		
3		
4		
5		
6		

---

*Подпись*

---

*Расшифровка*



## **ПОЛОЖЕНИЕ ОБ ИНСПЕКТИРОВАНИИ МАТЧЕЙ ЧЕМПИОНАТА**

### **Статья 1. Общие положения**

1. Настоящее положение регламентирует порядок и условия проведения инспектирования матчей Чемпионата Лиги.
2. Целью инспектирования является контроль за организацией и проведением матчей Чемпионата и качеством судейства.
3. Задачами инспектирования являются:
  - 1) получение подробной информации о соблюдении во время проведения матча Чемпионата Хоккеистами, тренерами, судьями, дирекцией спортооружения и должностными лицами Клуба Регламента ВХЛ, Правил игры в хоккей, а также о соблюдении всеми участниками хоккейного матча, включая зрителей, морально-этических норм и правил;
  - 2) установление на месте возможных отклонений и отступлений от вышеуказанных требований и их предупреждение;
  - 3) оценка выполнения судьями своих профессиональных обязанностей как во время подготовки к матчу, так и во время его проведения;
  - 4) передача полученной информации (по телефону и при помощи «Рапорта Инспектора») в Департамент проведения соревнований и в Департамент судейства Лиги.

### **Статья 2. Порядок назначения Инспектора**

1. В состав Инспекторов включаются судьи, завершившие свою профессиональную карьеру, а также наиболее опытные специалисты хоккея, обладающие личными и профессиональными качествами, необходимыми для инспектирования.
2. Инспектор в период выполнения своих обязанностей является полномочным представителем Лиги и подчиняется только ее распоряжениям.
3. Ходатайства о замене Инспекторов, назначенных на матчи, не принимаются.
4. Назначение Инспекторов производится Департаментом судейства Лиги по плану, утвержденному Управляющим директором Лиги.
5. Расходы по оплате инспектирования осуществляются за счет средств Лиги.
6. Инспектор, назначенный Департаментом судейства Лиги, имеет право инспектировать матчи по месту проживания с обязательным оформлением рапорта Инспектора.
7. Руководство и должностные лица Клуба-«хозяина» обязаны:
  - а) выделить для Инспекторов специальные места, наиболее удобные для наблюдения за матчем, и обеспечить свободный проход по всей территории спортооружения;
  - б) объявить по радиосети спортооружения (вместе с составами команд и судейских бригад) фамилию и звание Инспектора.
8. Лига выдает Инспекторам официальное удостоверение, дающее право бесплатного посещения всех матчей Чемпионата.

### Статья 3. Обязанности Инспектора

1. В своей деятельности строго руководствоваться Регламентом, Правилами игры в хоккей и решениями руководящих органов Лиги.
2. Обеспечивать качественное инспектирование матчей, своевременно и оперативно выполнять обязанности, связанные с их организацией и проведением.
3. Получив назначение на инспектирование матча, не позже чем за пять дней до его начала подтвердить Департаменту судейства Лиги возможность приезда на матч в целях осуществления инспектирования.
4. Своевременно не менее чем за три дня до начала матча известить принимающую команду о виде транспорта и дате своего прибытия и отъезда. По прибытии к месту проведения матча представиться руководителям Клуба-«хозяина» и при необходимости согласовать вопросы, связанные с предстоящим инспектированием.
5. Произвести инспектирование матча, подготовить и отправить заказным письмом (не позже 24 часов после окончания матча) в адрес Лиги рапорт Инспектора.
6. В течение 12 часов после окончания матча передать в Департамент судейства Лиги по телефону информацию, предусмотренную рапортом Инспектора.
7. После окончания матча провести оперативный разбор работы бригады судей. В течение 24 часов после окончания матча передать в отдел инспектирования Департамента судейства заполненную Просмотровую карточку судьи.
8. При оценке действий судей Инспектор обязан руководствоваться Правилами игры в хоккей и Регламентом.
9. Руководители и должностные лица Клуба-«хозяина» обязаны по требованию Инспектора предоставить ему возможность просмотра видеозаписи матча сразу после его завершения. Инспектор имеет право присутствовать в комнате судьи видеоповторов и просматривать спорные моменты матча, касающиеся взятия ворот.
10. Перед началом хоккейного матча Инспектор обязан убедиться в надежной охране и безопасности всех лиц, прибывших в составе хоккейной команды «гостей», и судей, обслуживающих матч и в случае необходимости скоординировать действия по обеспечению их безопасности с руководством правоохранительных органов.
11. Инспектор обязан убедиться в наличии на спортсооружении акта о готовности всех служб спортсооружения к проведению данного соревнования, утвержденного руководителем спортсооружения.
12. При заполнении рапорта Инспектор обязан отразить в нем:
  - а) замеченные или предполагаемые отклонения от общепринятых норм спортивной этики и морали (необъективное или предвзятое судейство, попытки руководителей Клубов или других заинтересованных лиц повлиять на объективность судей, сговор руководителей команд Клубов или Хоккеистов с целью предопределения результата матча и т.п.);
  - б) особо вызывающее, грубое или недисциплинированное поведение руководителей, должностных лиц Клуба, Хоккеистов и тренеров, которое не было замечено или по каким-либо причинам оставлено без внимания судейской бригадой;
  - в) уровень приема и размещения приехавшей команды и судей, а также Инспектора;
  - г) подготовки спортсооружения и его служебных помещений, ледовой поверхности, судейской комнаты, медпункта, радиоузла, освещенности, раздевалок команд, туалетных и душевых комнат, телефонной связи;
  - д) качество обслуживания зрителей, обеспечение общественного порядка на спортсооружении до, во время и после окончания матча.

**Статья 4. Права Инспектора**

1. Требовать от руководителей Клуба и руководства спортсооружения, на котором проводятся матчи Чемпионата, местной коллегии судей незамедлительного устранения выявленных недостатков, связанных с проведением матча и обеспечением необходимых условий в соответствии с установленными требованиями.
2. Давать в случае необходимости указания администрации спортсооружения, должностным лицам Клубов и судьям для принятия ими мер, обеспечивающих соблюдение требований Регламента, Правил игры в хоккей и решений руководящих органов Лиги.
3. Выяснять или уточнять у судей, проводивших матч, подробности обо всех имевших место инцидентах, нарушениях правил и взысканиях, наложенных судьей на Хоккеистов.
4. Присутствовать на послематчевых пресс-конференциях, но при этом не давать никаких интервью о ходе, судействе и результате матча, а также имевших место инцидентах.



**ПОЛОЖЕНИЕ  
О КОМИССИИ ПО СТАТИСТИКЕ И ЭКСПЕРТНОЙ ОЦЕНКЕ  
ОФИЦИАЛЬНЫХ ПРОТОКОЛОВ МАТЧЕЙ**

1. Комиссия по статистике и экспертной оценке официальных протоколов матчей (далее — Комиссия) является структурным подразделением Лиги.
2. В состав Комиссии входят наиболее квалифицированные специалисты по проведению и обслуживанию хоккейных соревнований, спортивной статистике. Состав комиссии утверждается Лигой перед началом сезона. По решению Лиги в состав Комиссии могут входить журналисты.
3. В своей деятельности Комиссия руководствуется Правилами игры в хоккей, Регламентом ВХЛ и настоящим Положением.
4. Целью деятельности Комиссии является улучшение информационного обеспечения Чемпионата и осуществление контроля над заполнением судейскими бригадами официальных протоколов матчей Чемпионата.
5. Основными задачами Комиссии являются проверка правильности заполнения протоколов матчей и их корректировка в соответствии с игровой ситуацией.
6. Комиссия имеет право на основании просмотра видеозаписей матчей соревнований, проводимых Лигой исправлять очевидные ошибки и отдельные неточности, допущенные при заполнении протокола.
7. Предметом проверки являются нахождение Хоккеистов обеих команд на льду в момент взятия ворот и правильность фиксации авторов голов и голевых передач, а также время фиксации того или иного эпизода матча.
8. Комиссия представляет Департаменту проведения соревнований заключение о допущенных ошибках при заполнении официальных протоколов матчей, поступающих в Департамент проведения соревнований после просмотра видеозаписей матчей.
9. Департамент проведения соревнований при наличии ошибок вносит необходимые поправки, о чем делаются соответствующие записи в официальном протоколе матча. Внесение каких-либо поправок должно быть удостоверено подписями трех членов Комиссии.
10. Комиссия осуществляет свою деятельность постоянно. Результаты деятельности Комиссии регулярно доводятся до Клубов, информация о внесенных поправках публикуется на официальном сайте ВХЛ.
11. В случае возникновения сомнительных моментов (расхождение во мнении членов Комиссии, действия с шайбой закрыты бортом и т.п.) решение принимается в пользу Хоккеистов, внесенных в протокол Главным судьей.

Комиссия рассматривает спорные ситуации при наличии качественного видеоматериала и аргументированной позиции со стороны заинтересованных лиц, непосредственно участвовавших в матче.



## **ПОЛОЖЕНИЕ О КОМИССАРАХ МАТЧЕЙ ЧЕМПИОНАТА**

### **Статья 1. Общая часть**

1. Комиссар матча осуществляет контроль за соблюдением всех положений и требований Регламента ВХЛ при непосредственной организации и проведении матчей Чемпионата.
2. В обязанности Комиссара матча входит:
  - а) присутствие на месте проведения матча и сбор подробной информации о соблюдении во время проведения матча Чемпионата Хоккеистами, тренерами, судьями, Инспекторами, дирекцией спортооружения и должностными лицами хоккейного Клуба всех положений и требований Регламента ВХЛ, Правил игры в хоккей, а также о соблюдении всеми участниками хоккейного матча, включая зрителей, морально-этических норм и правил;
  - б) установление, выявление и предупреждение возможных отступлений от вышеуказанных требований;
  - в) передача полученной информации (по телефону и при помощи «Рапорта Комиссара матча») в Департамент проведения соревнований.
3. В состав Комиссаров матчей включаются ответственные сотрудники ВХЛ, а также наиболее опытные специалисты в области хоккея, обладающие личными качествами, необходимыми для проведения данного рода деятельности. Состав Комиссаров утверждается Управляющим директором НП «ВХЛ».
4. Комиссар матча в период выполнения своих обязанностей является полномочным представителем ВХЛ и подчиняется только распоряжениям Управляющего директора НП «ВХЛ».
5. Просьбы хоккейных Клубов или организаций о замене Комиссаров, назначенных на матчи, не принимаются и не рассматриваются.
6. Назначение Комиссаров на матчи Чемпионата осуществляется Департаментом проведения соревнований.
7. ВХЛ несет все расходы, связанные с осуществлением Комиссаром матча своих обязанностей.
8. Руководство и должностные лица хоккейного Клуба-«хозяина» обязаны:
  - а) выделить для Комиссара матча специальное место, удобное для наблюдения за матчем, и обеспечить свободный проход по всей территории спортивного сооружения;
  - б) объявить через систему оповещения зрителей (вместе с составами команд, судейской бригады и Инспектором матча) фамилию и имя Комиссара матча.

### **Статья 2. Обязанности Комиссара матча**

1. Строго руководствоваться Регламентом ВХЛ, Правилами игры в хоккей и локальными нормативными актами ВХЛ.
2. Обеспечивать качественное выполнение своих профессиональных обязанностей, связанных с контролем организации и проведения хоккейных матчей. Своевременно и оперативно принимать необходимые решения для выполнения своих обязанностей.

3. По прибытии к месту проведения матча представиться руководителям хоккейного Клуба-«хозяина» и при необходимости согласовать необходимые действия, связанные с организацией и проведением матча.
  4. Непосредственно после окончания матча передать в Департамент проведения соревнований по телефону краткую информацию по прошедшему матчу по следующей схеме:
    - а) готовность спортсооружения к проведению матча;
    - б) готовность всех служб Клуба и спортсооружения к проведению матча;
    - в) обеспечение безопасности делегации команды «гостей», судейской бригады, Инспектора матча и других официальных лиц;
    - г) обеспечение безопасности болельщиков команды «гостей»;
    - д) обеспечение общественного порядка на трибунах;
    - е) обеспечение надлежащего контроля пропуска болельщиков на территорию спортсооружения и на трибуны.
  - ж) инциденты до, во время и после окончания матча на трибунах, в фойе и других территориях спортсооружения;
  - з) нарушения, недостатки и замечания, а также меры, которые были приняты для их устранения;
  - и) рекомендации, данные организаторам.
5. Не позднее 24 часов после окончания матча представить в Департамент проведения соревнований «Рапорт Комиссара матча».
6. Перед началом хоккейного матча Комиссар обязан убедиться в надежной охране и безопасности всех лиц, прибывших в составе хоккейной команды «гостей», судей и Инспектора, обслуживающих матч и в случае необходимости скоординировать действия по обеспечению их безопасности с руководством правоохранительных органов, а также убедиться в наличии на спортсооружении документов о готовности спортивного сооружения к проведению матча в соответствии с Регламентом.
7. При заполнении рапорта Комиссар обязан отразить в нем:
  - а) замеченные или предполагаемые отклонения от общепринятых норм спортивной этики и морали, выявленные при проведении матча;
  - б) вызывающее, хулиганское, грубое или недисциплинированное поведение руководителей, должностных лиц хоккейного Клуба, Хоккеистов и тренеров, которое не было замечено или по каким-либо причинам оставлено без внимания судейской бригадой и Инспектором;
  - в) условия приема и размещения команды «гостей», судей и Инспектора;
  - г) уровень готовности спортсооружения и его служебных помещений, ледовой площадки, судейской комнаты, медпункта, радиоузла, освещенности, раздевалок команд, туалетных и душевых комнат, телефонной связи, наличие автомобиля «Скорой помощи»;
  - д) качество обслуживания зрителей, обеспечение общественного порядка на стадионе до, во время и после окончания матча.

### **Статья 3. Права Комиссара матча**

1. Требовать от руководителей хоккейного Клуба и спортсооружения, на котором проводятся соревнования, а также других лиц, ответственных за организацию и проведение матча, незамедлительного устранения выявленных им недостатков, связанных с проведением матча, и обеспечение необходимых условий в соответствии с Регламентом ВХЛ и локальными нормативными актами ВХЛ.
2. Давать в случае необходимости указания администрации спортсооружения, должностным лицам хоккейных Клубов, судьям и Инспектору для принятия мер, обе-



спечаивающих неукоснительное соблюдение требований Регламента ВХЛ, Правил игры в хоккей, локальных нормативных актов ВХЛ.

3. Получать у судей и Инспектора, проводивших матч, подробную информацию обо всех имевших место инцидентах, нарушениях правил и взысканиях, наложенных судьей на Хоккеистов, тренеров и других официальных лиц.
4. Задерживать начало матча или приостанавливать матч для устранения недостатков, препятствующих нормальному проведению игры или угрожающих безопасности зрителей и/или участников матча.
5. В случае невозможности оперативного устранения недостатков Комиссар имеет право отменить проведение матча.



## **ПОЛОЖЕНИЕ О КОМИССИИ ПО ЭКСПЕРТНОЙ ОЦЕНКЕ СУДЕЙСТВА МАТЧЕЙ ЧЕМПИОНАТА**

### **Статья 1. Основные положения**

1. Комиссия по экспертной оценке судейства матчей Чемпионата (далее — Экспертная комиссия) является структурным подразделением Департамента судейства.
2. Экспертная комиссия в своей деятельности руководствуется Правилами игры в хоккей, Регламентом и иными положениями официальных документов ИИХФ и ВХЛ.
3. Экспертная комиссия рассматривает конфликтные или спорные ситуации, связанные с судейством матчей, и выносит оценку соответствия решений арбитров Правилам игры в хоккей и методике судейства.
4. Экспертная комиссия может на свое усмотрение рассмотреть видеозапись любого матча Чемпионата и принять по нему решение.
5. На основании решения Экспертной комиссии Департамент судейства применяет соответствующие меры дисциплинарного взыскания к судьям ВХЛ.

### **Статья 2. Основания для рассмотрения конфликтных или спорных ситуаций**

1. Основанием для рассмотрения Экспертной комиссией конфликтной или спорной ситуации являются:
  - 1) письменное обращение руководителей Клубов с предоставлением видеозаписи матча и подробным описанием рассматриваемых моментов;
  - 2) представление должностного лица Лиги на оценку действий судей матча;
  - 3) запрос из Департамента по проведению соревнований;
  - 4) рапорт Инспектора;
  - 5) сведения, полученные из средств массовой информации.

### **Статья 3. Состав комиссии и регламент работы**

1. Членами Экспертной комиссии могут являться работники Департамента судейства, а также сотрудники ВХЛ и привлекаемые лица, обладающие необходимыми знаниями для всестороннего, объективного и независимого разбирательства конфликтных или спорных ситуаций, отнесенных к компетенции Экспертной комиссии.
2. Экспертная комиссия состоит из Председателя и четырех членов комиссии. Из состава членов Экспертной комиссии назначается ответственный секретарь, который ведет протокол заседания комиссии и регистрирует в специальном журнале все обращения и итоговые решения.
3. Необходимый кворум состава Экспертной комиссии — три члена комиссии, в том числе Председатель комиссии.
4. При просмотре видеозаписи матча для обсуждения и уточнения моментов матча по конфликтным или спорным ситуациям комиссия может воспользоваться протоколом матча, рапортом Инспектора или рапортом Главного и/или линейного судьи.
5. Обсуждение и принятие окончательного решения Экспертной комиссией проводится путем открытого голосования без участия приглашенных лиц.

6. В случае равенства голосов голос Председателя является решающим.
7. По результатам голосования принимается решение, которое подписывается Председателем и секретарем Экспертной комиссии и доводится до заинтересованных сторон.

#### **Статья 4. Полномочия Экспертной комиссии**

1. Экспертная комиссия имеет право приглашать (вызывать) на свои заседания представителей Клубов, судей и Инспекторов.
2. Экспертная комиссия вправе принять решение по конфликтному или спорному моменту, не заслушивая заинтересованные стороны, на основании имеющихся фактов и документов.
3. Экспертная комиссия обязана оперативно рассматривать обращения Клубов и судей после получения всех материалов для проведения экспертизы.
4. В случае необходимости решение Экспертной комиссии направляется в «Палату по рассмотрению дисциплинарных нарушений» для наложения или снятия дополнительных наказаний с официальных представителей команд и Хоккеистов.

**АКТ ГОТОВНОСТИ**

(наименование спортивного сооружения)

к проведению матча № \_\_\_\_\_ Чемпионата Высшей Хоккейной Лиги — Всероссийского соревнования по хоккею сезона 2011/2012 г. « \_\_\_\_ » \_\_\_\_\_ 20 \_\_\_\_ г.

между командами \_\_\_\_\_

1. \_\_\_\_\_

(наименование спортивного сооружения)

готово к проведению указанного матча в соответствии с требованиями Регламента.

2. Имеющаяся материально-техническая база, оборудование, инвентарь обеспечивают необходимые условия для проведения хоккейного матча (приложение к Акту).

3. Проведение вышеуказанного матча согласовано со следующими службами: госавтоинспекцией, медицинской службой, пожарной охраной, правоохранительными органами.

4. Для обеспечения безопасности участников матча и охраны общественного порядка привлечены необходимые силы правоохранительных органов и службы безопасности (ЧОП).

5. Инструктаж с персоналом и привлеченными организациями, обеспечивающими проведение матча, по должностным обязанностям и соблюдению техники безопасности проведен дирекцией спортсооружения « \_\_\_\_ » \_\_\_\_\_ 20 \_\_\_\_ г.

Подписи:

Руководитель хоккейного Клуба

Руководитель спортсооружения

(ФИО)

(ФИО)

« \_\_\_\_ » \_\_\_\_\_ 20 \_\_\_\_ г.

« \_\_\_\_ » \_\_\_\_\_ 20 \_\_\_\_ г. \_\_\_\_\_

М.П.

М.П.

к Акту готовности \_\_\_\_\_  
(наименование спортивного сооружения)

**ГОТОВНОСТЬ**

(наименование спортивного сооружения)

к проведению матча №\_\_\_ Чемпионата Высшей Хоккейной Лиги — Всероссийского соревнования по хоккею сезона 2011/2012 г. «\_\_\_» \_\_\_\_\_ 20\_\_\_ г.

**ПОДТВЕРЖДАЕМ:**

№ п/п	Наименование	Должность	ФИО	Подпись
1	Наличие необходимого обслуживающего персонала сотрудников сооружения			
2	Наличие необходимых сил охраны общественного порядка			
3	Готовность участников мероприятия, судей			
4	Соответствие спортивно-технологического оборудования и инвентаря правилам соревнований			
5	Готовность к приему зрителей (трибун, путей эвакуации зрителей и участников соревнований, фойе, подъездов и т.п.)			
6	Готовность работников и мест общественного питания к обслуживанию зрителей			
7	Надежность конструктивных элементов здания			
8	Готовность энергетических систем и освещения			
9	Готовность средств связи, оповещения, табло, радиовещания, текстов на случай чрезвычайных обстоятельств и лиц, допущенных к работе у микрофона			
10	Готовность вентиляции			
11	Готовность водоснабжения и канализации			
12	Готовность комендантской службы			
13	Готовность средств противопожарной безопасности			
14	Наличие и готовность медицинских служб			

**ПРОТОКОЛ  
ОПЕРАТИВНО-ТЕХНИЧЕСКОГО ОСМОТРА**

---

(наименование спортивного сооружения)

по состоянию на « \_\_\_\_\_ » \_\_\_\_\_ 20 \_\_\_\_\_ г., \_\_\_\_\_ часов.

Место проведения осмотра: \_\_\_\_\_  
(адрес спортивного сооружения)

Настоящий Протокол составлен в целях подготовки к проведению матча № \_\_\_\_\_ Чемпионата Высшей Хоккейной Лиги — Всероссийского соревнования по хоккею сезона 2011/2012 г.

Осуществлен осмотр входов на арену, фойе, лож, арены, точек общественного питания, чердачных помещений и периметра здания \_\_\_\_\_

---

(наименование спортивного сооружения)

В процессе осмотра установлено:

1. Спортсооружение обеспечено наружным и внутренним противопожарным водоснабжением.

2. Средства пожаротушения исправны и соответствуют нормам действующего законодательства.

3. Дежурство бригады сотрудников ДПД на территории спортивного сооружения организовано.

4. Пути эвакуации находятся в надлежащем состоянии, во время проведения матча контролируются службой безопасности (ЧОП) \_\_\_\_\_

(наименование организации)

и обеспечивают безопасную, быструю эвакуацию людей в случае чрезвычайной ситуации согласно плану эвакуации.

5. Неэксплуатируемые помещения арены во время проведения матча закрыты и находятся под охраной.

6. Внутренняя и внешняя охрана объекта осуществляется силами \_\_\_\_\_

---

(наименование организации)

7. Досмотр зрителей на входе в \_\_\_\_\_

(наименование спортивного сооружения)

перед мероприятием осуществляется при помощи \_\_\_\_\_  
(металлодетекторов – стационарных, переносных и т.д.)

8. Пропускной режим автотранспорта к \_\_\_\_\_

(наименование спортивного сооружения)

осуществляется сотрудниками ГИБДД \_\_\_\_\_

(наименование района)

и службой безопасности (ЧОП) \_\_\_\_\_  
 (наименование спортивного сооружения)  
 согласно выданным пропускам.

9. При осмотре \_\_\_\_\_,  
 (наименование спортивного сооружения)

сотрудниками службы безопасности (ЧОП), правоохранительных органов и кинологами  
 главного входа, арены, фойе, лож, точек общественного питания, чердачных помещений,  
 периметра здания \_\_\_\_\_,  
 (наименование спортивного сооружения)

а также припаркованных автомашин, предметов, похожих на СВУ, огнеопасных и от-  
 равляющих веществ не обнаружено.

10. Дежурство квалифицированной бригады врачей и оборудованных по установ-  
 ленным стандартам автомобилей «скорой помощи» организовано.

Должность	Подпись	Расшифровка подписи
Представитель Государственной противопожарной службы		
Представители бригады врачей «скорой помощи»		
Руководитель Службы безопасности (ЧОП) спортсооружения		
Специалист Центра кинологической службы МВД		
Руководитель штаба правоохранительных органов на матче		
Заместитель руководителя Клуба по безопасности		



### АКТ

**соответствия спортооружения и хоккейного Клуба  
требованиям Технического раздела Регламента Чемпионата  
Высшей Хоккейной Лиги — Всероссийского соревнования по хоккею  
сезона 2011/2012 г.**

\_\_\_\_\_ 20 \_\_\_\_\_ г. \_\_\_\_\_ г. \_\_\_\_\_

\_\_\_\_\_  
(Полное наименование хоккейного Клуба)

**1. Наименование спортооружения** \_\_\_\_\_

Адрес \_\_\_\_\_

Владелец \_\_\_\_\_

Документ, на основании которого спортооружение находится в пользовании Клуба  
\_\_\_\_\_

\_\_\_\_\_  
(Наименование, №, дата подписания, срок действия)

Год ввода в эксплуатацию \_\_\_\_\_ - \_\_\_\_\_ .

Дата последнего капитального ремонта \_\_\_\_\_

Вместимость (количество зрительских мест) \_\_\_\_\_

**2. Наличие тренировочного катка** \_\_\_\_\_

**3. Информация по спортооружению**

№ п/п	Наименование	Фактическое состояние
1	Оборудование входа на спортооружение	Контроль доступа _____ Стационарные арочные металлодетекторы _____ Билетный контроль _____ Размещение текста Правил поведения в спортооружении (выдержек из Правил) _____
2	Средства видеонаблюдения	Прилегающая территория _____ Подтрибунные помещения _____ Трибуны _____ «Гостевой» сектор _____ «Фанатский» сектор _____ Вход в комнату главных и линейных судей _____ Соответствие средств видеонаблюдения требованиям Регламента _____



№ п/п	Наименование	Фактическое состояние
3	Хоккейная площадка	Фирма — изготовитель _____ Введена в эксплуатацию _____ Размеры площадки, (м) _____ Общая длина периметра по борту, (м) _____ Длина борта, (м) _____ Высота борта, (м) _____ Защитное стекло на бортах _____ Отбойная планка, (см) _____ Полка (см) _____ Травмобезопасная накладка _____
4	Ледовая поверхность с четко видимой официальной разметкой (согласно Правилам игры в хоккей)	Качество льда _____ Качество разметки _____ Оборудование для подготовки воды _____
5	Оборудованные места для судей за воротами	Сопряжение зеленого и красного фонаря с приборами времени (зеленый фонарь должен включаться в момент остановки матча с одновременной блокировкой красного фонаря сигнализирующего о взятии ворот) _____
6	Ворота	Эластичные фиксаторы _____ Сетка белого цвета _____ Боковые стойки и перекладины (красного цвета) _____
7	Мини-видеокамеры системы «видеогол»	Видеокамеры за воротами _____ Фирма-изготовитель _____ Видеокамеры над воротами _____ Фирма-изготовитель _____
8	Ограждение из защитного стекла	Высота за воротами, (см) _____ Высота вдоль бортов, (см) _____ Высота вдоль бортов, (см) _____ Зазоры между защитными стеклами (не более 5 мм) Профили/вставки между защитными стеклами по всему периметру хоккейной площадки на высоту защитного стекла _____ Состояние защитных стекол _____ Наличие запасных защитных стекол _____
9	Оборудование скамеек запасных и штрафников	Защитный экран за скамейками запасных и штрафников: _____ Расстояние между скамейками запасных, м _____ Защитный экран с торцов скамеек запасных и штрафников _____ Зазоры между защитными стеклами (не более 5 мм) _____

№ п/п	Наименование	Фактическое состояние
10	Ограждение из сетки по- верх защитного стекла	Высота (не менее 10 м) _____ Цвет сетки _____ Состояние _____
11	Льдодоборочные комбай- ны (не менее 2-х)	Количество _____, фирма _____, год выпуска _____, Документ о прохождении технического обслужива- ния _____
12	Информационное табло	Фирма изготовитель _____ Введено в эксплуатацию _____
13	Видеотабло (видеокуб)	Фирма изготовитель _____ Введен в эксплуатацию _____ Формат видеоматериалов _____
14	Баннер с точным и полным наименованием Чемпионата	Наличие _____ Расположение _____
15	Техническое устройство для подачи звукового сигнала (сирены)	Наличие хронометров обратного отсчета времени В раздевалках команд _____ В помещении судей на льду _____ Сопряжение с хронометрами обратного отсчета вре- мени в раздевалках и помещении судей на льду _____
16	Флаги	Количество _____ Размер _____ Расположение _____
17	Раздевалки для Хоккеи- стов команды «хозяев»	Количество раздевалок _____ Площадь (не менее 70 кв. м) _____ Расположение относительно: комнаты судей _____ раздевалки команды «гостей» _____ Наличие в раздевалке: электрические розетки в доступной зоне (не менее 5) _____ вентиляционная система _____ макет хоккейного поля _____ хронометр обратного отсчета времени _____ мебель _____ стойка для клюшек _____ специальное покрытие, предохраняющее коньки _____

№ п/п	Наименование	Фактическое состояние
18	Наличие прилегающих к раздевалкам команды «хозяев» помещений	<p>Наличие:  душевая комната с холодной и горячей водой (минимум 5 рожков) _____  туалетные кабины (минимум 3) _____  комната для тренеров (не менее 10 кв. м) _____  макет хоккейного поля в комнате для тренеров _____  мебель в комнате для тренеров _____  массажная комната (не менее 8 кв. м, 2 массажных стола) _____  сушилка для формы _____  помещение для хранения вещей _____  оборудованное место для заточки коньков и проведения технических процедур, оснащенное электрическими розетками и системой вытяжной вентиляции _____  Место для «сухой» разминки _____</p>
19	Раздевалки для Хоккеистов команды «гостей»	<p>Количество раздевалок — _____  Площадь (не менее 70 кв. м) _____  Расположение относительно:  комнаты судей _____  раздевалки команды «хозяев» _____  Наличие в раздевалке:  электрические розетки в доступной зоне (не менее 5) _____  _____  вентиляционная система _____  макет хоккейного поля _____  хронометр обратного отсчета времени _____  мебель _____  стойка для клюшек _____  специальное покрытие, предохраняющее коньки _____</p>
20	Наличие прилегающих к раздевалкам «гостей» помещений	<p>Наличие:  душевая комната с холодной и горячей водой (минимум 5 рожков) — _____  туалетные кабины (минимум 3) _____  комната для тренеров (не менее 10 кв. м) _____  макет хоккейного поля в комнате для тренеров _____  мебель в комнате для тренеров _____  массажная комната (не менее 8 кв. м; 2 массажных стола) _____  сушилка для формы _____  помещение для хранения вещей _____  оборудованное место для заточки коньков и проведения технических процедур, оснащенное электрическими розетками и вентиляционной системой _____  Место для «сухой» разминки _____</p>

№ п/п	Наименование	Фактическое состояние
21	Проход команд на ледовую площадку	Расстояние _____ Специальное покрытие, предохраняющие коньки _____ Разведен /не разведен _____
22	Проход судей на ледовую площадку	Расстояние _____ Специальное покрытие, предохраняющие коньки _____ Разведен /не разведен _____
23	Выход судей на лед относительно выхода команд	
24	Место для осуществ. видеооператором команды Клуба «гостей» видеозаписи матча	Расположение _____ Оборудование _____
25	Место для осуществ. видеооператором команды Клуба «хозяина» видеозаписи матча	Расположение _____ Оборудование _____
26	Комната для главных и линейных судей матчей	Расположение _____ Оборудование: Вентиляционная система _____ Душ, туалет _____ Мебель _____ Вешалки _____ Зеркало _____ Макет хоккейного поля _____ Телевизор _____ DVD-проигрыватель _____ Хронометр обратного отсчета времени _____
27	Комната для оформления официального протокола матча и размещения бригады судей	Расположение _____ Оборудование: Ноутбук _____ Принтер _____ Доступ в Интернет _____ Факсимильная связь _____ Мебель _____
28	Рабочее место для ведения прямых текстовых трансляций через Интернет	Расположение _____ Персональный компьютер _____ Доступ в Интернет _____
29	Рабочие места для статистической бригады в составе 4 человек	Расположение _____ Персональный компьютеры _____ Доступ в Интернет _____

№ п/п	Наименование	Фактическое состояние
30	Места для размещения дежурного медицинского персонала Стоянка автомашины «Скорой помощи»	Расположение мест медперсонала _____ Расположение каталки и носилок во время матча _____  Место стоянки автомашины _____
31	Пункт первой медицинской помощи для зрителей	Расположение _____ Доступность _____ Двери и проходы необходимой ширины для проноса носилок и перевоза кресел-каталок _____ Наличие оборудования согласно стандарту оснащения медицинского пункта _____ Средства первой медицинской помощи, включая дефибриллятор и мешок Амбу _____ Мебель _____ Указатели прохода _____
32	Помещение для проведения допинг-контроля	Расположение _____ Оборудование: Холодильник с запирающим устройством _____ Умывальник, туалет _____ Мебель _____ Специальное покрытие, предохраняющее коньки _____ Табличка на двери «Вход воспрещен» _____ Организация доступа _____
33	Проход по спортооружению по удостоверениям ВХЛ	Наличие Инструкции по применению удостоверений ВХЛ _____ Определение входа (служебный/№) _____
34	Места улучшенной категории	Количество _____ Расположение мест _____
35	Места категории VIP	Количество _____ Расположение _____ Организация доступа _____
36	Места для лиц с ограниченными возможностями здоровья	Количество (не менее 5) _____ Расположение _____ Организация доступа _____ Туалетные кабины _____
37	Возможность экспонирования рекламных продуктов	Размещение на трибунах _____ Размещение в фойе _____
38	Наличие комнаты для детей	Расположение _____ Вместимость _____

№ п/п	Наименование	Фактическое состояние
39	Отдельное помещение для работы представителей ВХЛ	Расположение _____ Оборудование: Телефон _____ Факс _____ Копировальный аппарат _____ Компьютер, принтер _____ Интернет _____ Мебель _____ Телевизор _____
40	Место для судьи видеопровторов, оборудованное системой «Видеогол»	Расположение _____ Работоспособность системы _____ Оснащение: Отдельная телефонная связь с Департаментом судейства _____ Технические средства записи и просмотра спорных моментов _____ _____ Соответствие изображения с видеокамер требованиям Регламента _____ Секундомер _____
41	Отдельная видеокамера, обеспечивающая панорамную запись матча	Соответствие изображения с видеокамеры требованиям Регламента _____
42	Пресс-центр для СМИ	Оборудование: Телефоны (не менее 2-х) _____ Факс с выходом на междугороднюю связь _____ Копировальный аппарат _____ Компьютер _____ Доступ в Интернет _____ Скорость исходящего потока беспроводного интернета (не менее 1Мб/с) _____ Место получения информационных материалов _____ Организация прохода представителей СМИ _____
43	Места для СМИ на трибуне (ложа прессы)	Расположение на трибуне _____ Количество мест (не менее 15) _____ Оборудованных мест (не менее 3-х) _____ Организация прохода представителей СМИ _____ Беспроводной доступ в Интернет _____
44	Зал для пресс-конференций	Расположение _____ Вместимость _____ Оборудование: Баннер (размер 2 × 3 м) _____ Микрофоны _____ Мебель _____

№ п/п	Наименование	Фактическое состояние
45	Смешанная зона для общения аккредитованных СМИ с Хоккеистами и тренерами команд	Расположение _____ Количество _____ Размер (кв. м) _____ Баннер (размер 2 × 3м) _____ Организация доступа представителей СМИ _____
46	Места для работы аккредитованных фотографов по периметру хоккейной площадки	Расположение _____ Обозначения «ФОТО» _____
47	«Гостевой» сектор	Расположение относительно «фанатского» сектора «хозяев» _____ Трибуна _____ Сектор _____ Обеспечение безопасности _____
48	«Фанатский» сектор «хозяев»	Расположение относительно «гостевого» сектора _____ Трибуна _____ Сектор _____ Обеспечение безопасности _____
49	Места для телевизионных камер	Количество (не менее 8) _____ Расположение _____ Оборудование _____
50	Место для телевизионной студии	Расположение _____ Оборудование _____
51	Комментаторские позиции	Количество (не менее 2) _____ Расположение _____ Оборудование: Электрические розетки _____ Освещение _____ Доступ в Интернет _____ ISDN линии для организации комментаторского канала _____
52	Оборудование, обеспечивающее передачу звука трансляции 1–2 комментаторскими каналами и минимум 3-мя интершумовыми подвесами над хоккейной площадкой (центр + 2 зоны)	_____ _____ _____ _____

№ п/п	Наименование	Фактическое состояние
53	Площадки для постановки ПТС	Расположение _____ Оборудование _____
54	Средний уровень горизонтальной освещенности хоккейной площадки на поверхности льда (проведение соревнований без телевизионной трансляции, Егор.ср.= 750 лк )	
55	Коэффициент неравномерности вертикальной освещенности Емин/Еср. не менее 0,7 лк	
56	Источник света	Индекс цветопередачи: _____ Цветовая температура: _____
57	Исходящий канал доступа в Интернет для передачи интернет-видеотрансляции (speedtest.khl.ru)	Скорость входящего канала (5 Мбит/с) _____ Скорость исходящего канала (5 Мбит/с) _____ Наличие резервного канала (1 Мбит/с) _____
58	Дежурное (аварийное) освещение	Наличие _____ Источники резервного энергоснабжения _____
59	Размещение логотипа ВХЛ на льду	Наличие (качество исполнения) _____
60	Размещение рекламных продуктов	Наличие (соответствие договору о распределении рекламного пространства) _____

#### 4. Наличие регламентирующих (правоустанавливающих) документов на спортсооружение

Акт государственной комиссии о приемке сооружения в эксплуатацию (законченного строительства)	
Паспорт спортсооружения	
Права собственности, зарегистрированные в едином государственном реестре	
Акт специализированной межведомственной комиссии о пригодности спортсооружения к эксплуатации оформленный не позже 1 августа 2011 г.	



Схема ледовой площадки

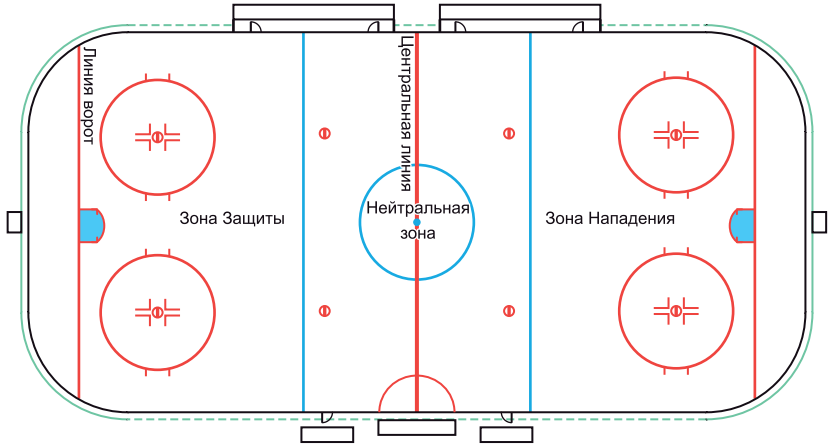

5. Дополнительная информация по инфраструктуре

Аэропорт	Расположение _____
Железнодорожный вокзал	Расположение _____
Условия прохождения таможенных процедур	
Время в пути	От аэропорта _____
Время в пути	От ж/д вокзала _____
Предоставление автобуса для команды «гостей»	Марка _____
Условия подъезда для команд	
Условия подъезда для судей	
Наличие охраняемых парковок	Для команд _____ Для судей _____ Для зрителей _____ Для VIP _____
Молодежная команда	Наименование _____
Спортооружение молодежной команды	Наименование _____
Спортивная школа	Наименование _____
Спортооружение спортивной школы	Наименование _____

**Замечания и предложения:**

---

---

---

---

---

---

---

---

Представитель ВХЛ \_\_\_\_\_ / \_\_\_\_\_ /

Представитель Клуба \_\_\_\_\_ / \_\_\_\_\_ /

Представитель спортооружения \_\_\_\_\_ / \_\_\_\_\_ /

Представитель телевизионного партнера \_\_\_\_\_ / \_\_\_\_\_ /



## ТЕХНИЧЕСКИЕ ВОПРОСЫ И ПОРЯДОК РАЗМЕЩЕНИЯ ГОСУДАРСТВЕННОГО ФЛАГА РФ

### ТЕХНИЧЕСКИЕ ТРЕБОВАНИЯ

Полотнища флагов могут изготавливаться из любых видов тканей, а также в ряде случаев из других гибких материалов.

К стороне полотнища, предназначенной для крепления, может быть присоединена техническая полоса из иного, чем само полотнище материала, на которой могут находиться отверстия, крюки и другие технические элементы. Желательно, чтобы техническая полоса была тех же цветов, что и полотнище, но допустим и иной цвет, однако в этом случае ширина технической полосы должна быть предельно малой, чтобы при подъеме (вывешивании) флага с такой полосой у наблюдателя не создавалось впечатления особой геральдической части флага.

Цвета полос флага определяются как белый, синий и красный. Оттенки цветов установлены государственным стандартом.

Размеры флага не устанавливаются — флаг может быть изготовлен любых размеров в зависимости от того, для чего и как он используется. Строго необходимо придерживаться соблюдения соотношения ширины и длины флага: какого бы размера не изготавливался флаг, это соотношение должно всегда быть равным 2:3.

Ширина флага — вертикальный размер полотнища (иногда также используется термин «высота флага»).

Длина флага — горизонтальный размер полотнища.



Рис. 1. Параметры флага: X — длина флага; Y — ширина флага

## ПОРЯДОК ПОДЪЕМА (ВЫВЕШИВАНИЯ, УСТАНОВКИ) ФЛАГОВ

### Общие требования

#### 1. Флаг на мачте (флагштоке)

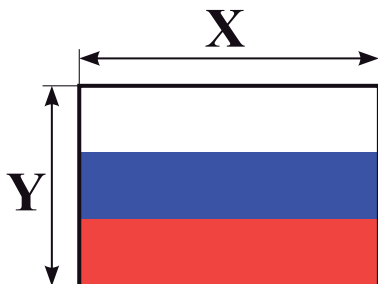
Флаг должен быть поднят максимально высоко (максимально близко к верхнему концу мачты). На мачте недопустимы наверхия.

В знак траура флаг приспускается до половины высоты мачты.

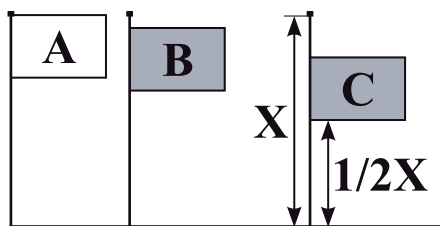

**Рис. 2.** Флаг на мачте (флагштоке): А — правильное расположение флага на мачте; В — неправильное расположение флага на мачте; С — флаг приспущен в знак траура (X — высота мачты)

Мачты (флагштоки) могут располагаться:

- на земле, на крыше здания — вертикально;
- на стене здания (сооружения) — под острым углом к горизонтальной плоскости;
- на стене здания (сооружения) параллельно горизонтальной плоскости;
- на судах — вертикально, с небольшим наклоном к горизонтальной плоскости.

Мачты (флагштоки) не могут располагаться на стене здания (сооружения) под тупым углом к горизонтальной плоскости.

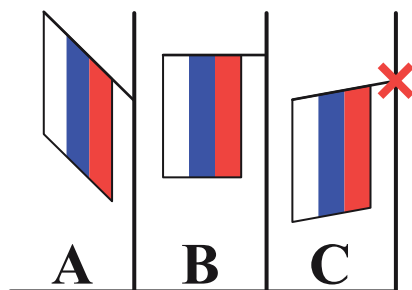

**Рис. 3.** Варианты расположения мачты (флагштока) на стене здания (сооружения): А, В — допустимые варианты; С — недопустимый вариант

## 2. Флаг на древке

Флаг закрепляется предельно близко к верхнему краю древка.

Навершие нежелательно.

Длина древка не должна быть меньше, чем ширина полотнища, умноженная на два.

При вывешивании флагов на древке на стене здания, древко должно быть расположено относительно горизонтальной плоскости по тем же правилам, какие описаны для мачт (флагштоков).

При установлении флагов на древке на горизонтальную плоскость (землю, пол помещения, поверхность стола и т.п.) древко может располагаться либо перпендикулярно, либо под углом не менее  $60^\circ$  горизонтальной плоскости.

## 3. Флаг без древка, мачты (флагштока)

Флаг может быть вывешен без древка — в виде одного полотнища. В данном случае полотнище может быть:

- растянуто на стене (т.е. плотно прикреплено к вертикальной поверхности);
- подвешено к потолку помещения или сооружения (либо к какой-либо инженерной конструкции в верхней части помещения или сооружения).

При вывешивании без древка флаг может быть расположен горизонтально (т.е. полосы флага параллельны горизонтальной плоскости), либо вертикально (полосы флага перпендикулярны горизонтальной плоскости). В последнем случае (в том числе если флаг растянут на стене) белая полоса полотнища должна находиться слева с точки зрения стоящего лицом к флагу.

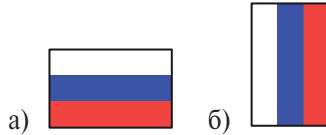

**Рис. 4.** Варианты вывешивания флага без древка: а) горизонтально; б) вертикально

**4. Расположение нескольких флагов вместе**

Статусность флагов определяется следующим порядком (в нисходящем порядке от высшего статуса к низшему):

- флаги международных организаций;
- государственные флаги(если в ряду несколько государственных флагов, то используется строй латинского алфавита);
- флаги субъектов Российской Федерации;
- флаги межрегиональных организаций;
- флаги муниципальных образований;
- флаги организаций, предприятий, объединений;
- прочие флаги (в том числе официально не утвержденные и декоративные).

**5. Схемы размещения флагов в спортооружении**

Статусность показана цифрами: **1** — высший статус; **2** — следующий за ним и т.д.

1. Схема размещения 9 флагов (с флагом города и субъекта РФ)

ВХЛ	Республика Казахстан	Российская Федерация	Украина	Флаг субъекта РФ	ФХР	МХЛ	Флаг города	Хоккейный клуб
1	2	3	4	5	6	7	8	9

2. Схема размещения 8 флагов (без флага субъекта РФ)

ВХЛ	Республика Казахстан	Российская Федерация	Украина	ФХР	МХЛ	Флаг города	Хоккейный клуб
1	2	3	4	5	6	7	8

3. Схема размещения 8 флагов (без флага МХЛ)

ВХЛ	Республика Казахстан	Российская Федерация	Украина	Флаг субъекта РФ	ФХР	Флаг города	Хоккейный клуб
1	2	3	4	5	6	7	8

**6. Недопустимо:**

- чтобы флаг низшего статуса находился выше флага высшего статуса (но при этом любые флаги могут находиться на одном вертикальном уровне и такое их расположение (например, на флагштоках одинаковой высоты) вполне приветствуется) необходимо помнить, что, если на крыше здания поднят флаг низшего статуса, то флаг высшего статуса не может быть вывешен на стене этого здания;
- чтобы размер полотнища флага низшего статуса был больше расположенного рядом флага высшего статуса.

*Источники:* Геральдический Совет при Президенте РФ



**Высшая  
Хоккейная  
Лига**

Приложение № 14

## ИНСТРУКЦИЯ ПО ПРИМЕНЕНИЮ УДОСТОВЕРЕНИЙ ВХЛ



### Инструкция:

**Удостоверение ВХЛ (VIP), выданное сотрудникам ВХЛ, дает право доступа во все зоны спортобъекта, в том числе в зоны раздевалок команд, за исключением:** комнат для судей; раздевалок команд; пункта проведения допинг-контроля и правительственных лож, во время проведения любого матча Чемпионата.

*Примечание.* Представители Департамента судейства — владельцы удостоверений VIP дополнительно имеют право доступа в комнаты судей.

**Удостоверение ВХЛ (VIP), выданное представителям Клубов:**

1. *Во время проведения матча Чемпионата, в котором участвует команда данного Клуба:* дает право доступа во все зоны спортсооружения, в том числе в зоны раздевалок команд, раздевалку команды своего Клуба, **за исключением:** комнат для судей; раздевалок команды Клуба-соперника; пункта допинг-контроля и правительственных лож.
2. *Во время проведения матча Чемпионата, в котором не участвует команда данного Клуба:* дает право доступа во все зоны спортсооружения, **за исключением:** комнат для судей; зон раздевалок команд; раздевалок команд; пункта допинг-контроля и правительственных лож.

**Удостоверение ВХЛ (обычное), выданное сотрудникам ВХЛ,** дает право доступа в спортсооружение.

**Удостоверение ВХЛ (обычное), выданное представителям Клубов:**

1. *Во время проведения матча Чемпионата, в котором участвует команда данного Клуба:* дает право доступа в спортсооружение и в зоны раздевалок команд, раздевалку команды своего Клуба.
2. *Во время проведения матча Чемпионата, в котором не участвует команда данного Клуба:* дает право доступа в спортсооружение.

**Все удостоверения ВХЛ выдаются после регистрации в ВХЛ и сдаются в установленном порядке при увольнении.**





## **СХЕМЫ ИЗОБРАЖЕНИЯ И РАСПОЛОЖЕНИЯ КАМЕР СИСТЕМЫ «ВИДЕОГОЛ»**

### **1. Изображение с камеры над воротами**

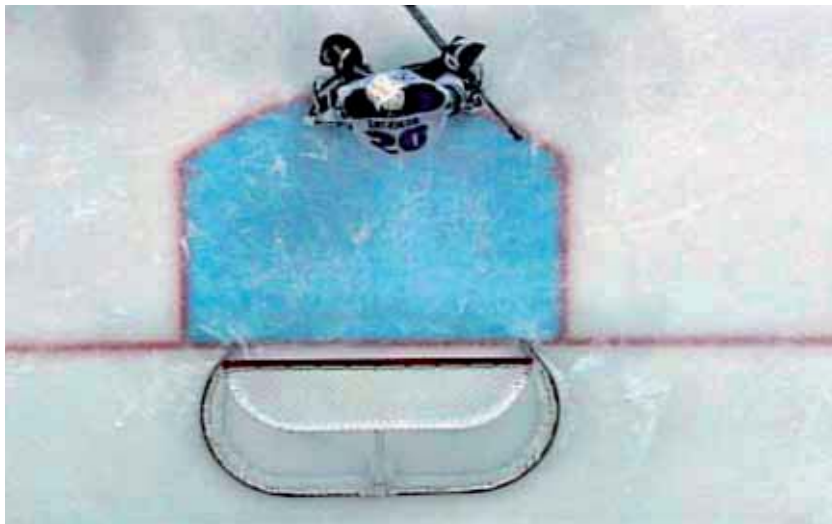

### **2. Изображение с камеры за воротами**



### 3. Схема расположения камер над воротами и за воротами (вид сверху)

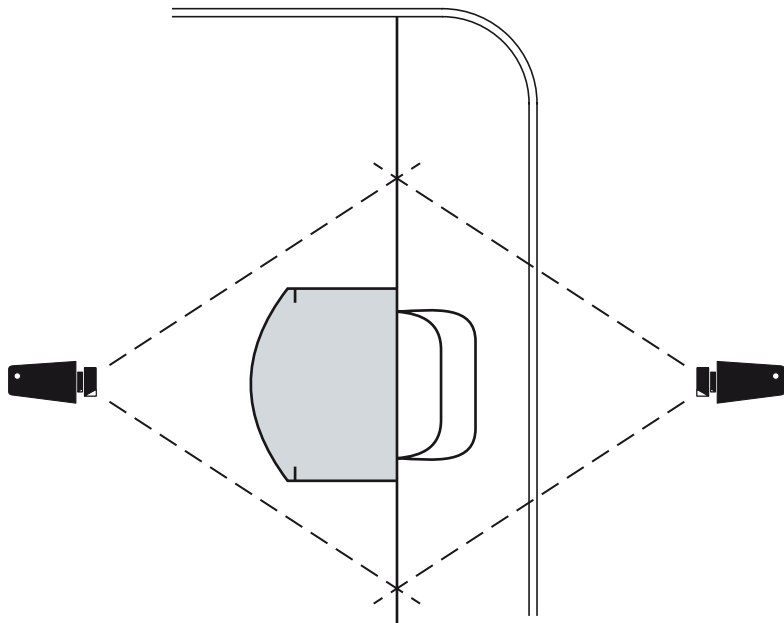

### 4. Схема расположения камер над воротами и за воротами (вид сбоку)

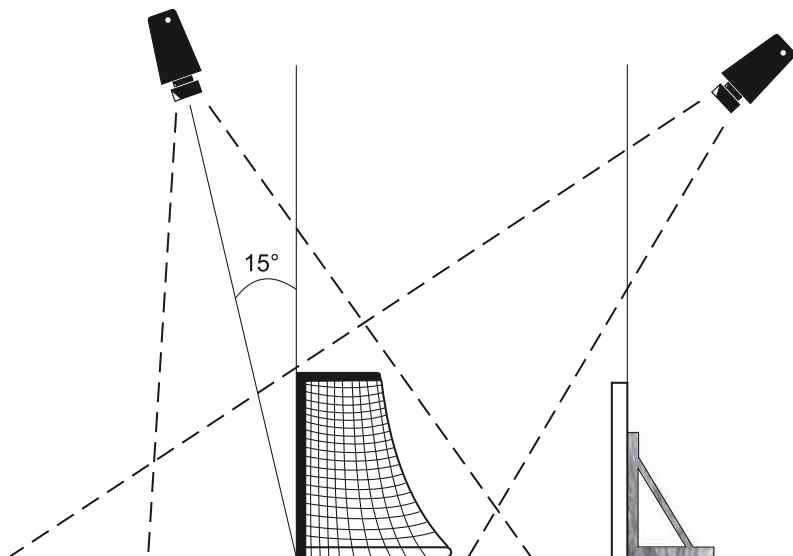



## **ДОПОЛНИТЕЛЬНЫЕ ТРЕБОВАНИЯ К ПРОЕКТИРУЕМЫМ СПОРТСООРУЖЕНИЯМ, ПРЕДНАЗНАЧЕННЫМ ДЛЯ ПРОВЕДЕНИЯ ХОККЕЙНЫХ МАТЧЕЙ ЧЕМПИОНАТА**

1. Проект нового спортивного сооружения, планируемого для проведения матчей Чемпионата, кроме упомянутых выше требований Технического Регламента должен предусматривать следующее:
  - 1.1. Количество индивидуальных зрительских мест не менее 7500. *Для городов с населением до 500 000 человек количество индивидуальных зрительских мест не менее 5500.*
  - 1.2. Хоккейную площадку 60 × 30 м, имеющую техническую возможность для трансформирования ее размеров (60 × 28 м и 60 × 26 м).
  - 1.3. Расположение трибун либо конструкцию первых рядов трибун, позволяющую избежать сокращения обзора хоккейной площадки при ее трансформировании.
  - 1.4. Не менее четырех раздевалок минимальной площадью 100 кв. м каждая без учета прилегающих к раздевалкам помещений (душевые кабины в количестве не менее шести, туалетные кабины в количестве не менее трех, массажные комнаты и т.д.).
  - 1.5. Помещение, оборудованное стиральными машинами, предназначенными для стирки спортивной формы.
  - 1.6. Отдельные входы на спортивное сооружение для команды хозяев и команды гостей, расположенные в непосредственной близости от раздевалок и на значительном расстоянии от входа и комнаты для Главных и линейных судей.
  - 1.7. Отдельный вход на спортивное сооружение для Главных и линейных судей, расположенный в непосредственной близости от комнаты Главных и линейных судей и на значительном расстоянии от входов и раздевалок, предназначенных для команд.
  - 1.8. Отдельные зоны расположения раздевалок и прилегающих к раздевалкам помещений команды «хозяев» и команды «гостей».
  - 1.9. Отдельную зону расположения комнаты Главных и линейных судей.
  - 1.10. Два спортивных зала для проведения «сухой» разминки команды «хозяев» и команды «гостей».
  - 1.11. Отдельное помещение для проведения «сухой» разминки Главных и линейных судей, расположенное в непосредственной близости от комнаты Главных и линейных судей.
  - 1.12. Отдельные выходы на ледовую площадку для команды «хозяев», команды «гостей», а также для Главных и линейных судей.
  - 1.13. Оборудованные места на трибуне для представителей СМИ, расположенные в непосредственной близости от пресс-центра, зала для пресс-конференций и служебного входа, через который представители СМИ проходят на спортивное сооружение.
  - 1.14. Комнату для размещения бригады судей и оформления официального протокола матча, расположенную в непосредственной близости от судейского стола.

- 1.15. Места и соответствующие проходы для лиц с ограниченными возможностями здоровья, расположенные в непосредственной близости от оборудованной туалетной кабины, предусмотренной для данной категории лиц.
- 1.16. Отдельный вход на спортивное сооружение для болельщиков команды «гостей», позволяющий им кратчайшим путем попадать на «гостевой» сектор.
- 1.17. Мужской и женский санузлы, расположенные в зоне «гостевого» сектора.
- 1.18. Точки общественного питания, расположенные в зоне «гостевого» сектора.
- 1.19. Места для подъезда и парковки автотранспорта, используемого для доставки команд, судей, их экипировки, находящиеся в непосредственной близости от соответствующих входов, позволяющие обеспечить их надежную охрану.
- 1.20. Отдельную зону расположения комнаты для детей.



## **ПРАВИЛА ПОВЕДЕНИЯ В СПОРТСООРУЖЕНИИ (ДЛЯ ХОККЕЙНЫХ МАТЧЕЙ КХЛ, ВХЛ И МХЛ)**

Настоящие Правила определяют нормы поведения зрителей в спортооружении при посещении хоккейных матчей, проводимых на территории Российской Федерации и территории иностранных государств, где проводится «домашний» матч зарубежного Клуба.

### **1. Общие положения**

- 1.1. Зрителями признаются граждане, прибывшие в спортооружение при наличии входного билета, абонеента, приглашения, других документов установленного образца и не связанные с организацией и обеспечением проведения матча.
- 1.2. Организатор матча в целях обеспечения безопасности отдельных категорий зрителей может вводить особые условия посещения матча для этих категорий с обязательным уведомлением о принятом решении администрации спортооружения, правоохранительных органов, зрителей до начала реализации входных билетов.
- 1.3. Вход в спортооружение подразумевает принятие зрителями данных Правил, действующих в течение всего времени их нахождения в спортооружении.
- 1.4. Контроль за соблюдением правил возлагается на организатора матча, сотрудников правоохранительных органов, пожарного надзора, а также служб спортооружения, привлекаемых для обеспечения контрольно-пропускного режима, рассадки зрителей и охраны общественного порядка (службы безопасности, частные охранные предприятия, контролеры, администраторы, волонтеры и др.).
- 1.5. Зрители, не соблюдающие Правила, не допускаются в спортооружение или выдворяются за его пределы без возмещения стоимости входного билета, а в случаях совершения ими противоправных действий привлекаются к административной или уголовной ответственности.
- 1.6. Организатор матча вправе проводить фото-, видеосъемку зрителей с целью предупреждения противоправных действий.
- 1.7. Нарушение настоящих Правил зрителем является для организатора матча и администрации спортооружения основанием для рассмотрения вопроса об отказе в доступе нарушителю в спортооружение во время проведения других хоккейных матчей.

### **2. Зрители имеют право:**

- 2.1. При наличии входных билетов, абонеентов, приглашений, других документов установленного образца входить в спортооружение до и во время матча. Время начала прохода в спортооружение определяется совместным решением организатора матча, администрации спортооружения и правоохранительных органов. Количество проходов зрителя в спортооружение во время одного матча при наличии входного билета, абонеента или других видов документов определяется администрацией спортооружения.
- 2.2. Пользоваться всеми услугами, предоставляемыми организаторами матча и администрацией спортооружения.

- 2.3. Приносить на трибуны спортсооружения и использовать:
- табачные изделия и зажигалки при условии их использования только в специально отведенных для курения зонах;
  - атрибутику, официально реализуемую клубами в спортсооружениях;
  - в сезоне 2011/2012 г. — дудки длиной до 20 см и трещотки, выполненные из пластика, по согласованию с организатором матча, если их использование не вызывает возражений рядом сидящих зрителей. Запрещен пронос и использование дудок в спортсооружении «Арена Рига» (Рига, Латвия). С сезона 2012/2013 г. пронос и использование дудок запрещены на всех аренах.
- 2.4. Представителям объединений болельщиков в целях поддержки команды, при назначении ответственных из числа болельщиков за каждую единицу нижеуказанных средств поддержки, разрешен пронос и использование:
- барабанов с одной мембраной, с открытым дном, диаметром до 60 см и высотой до 40 см, со штатными палочками;
  - баннеров различных конфигураций при условии, что они будут размещены на трибунах таким образом, что не будут мешать просмотру матча другими зрителями. Их размещение в спортсооружении определяется лицом клуба-организатора матча, ответственным за безопасность, по согласованию с администрацией спортсооружения, руководителем штаба правоохранительных органов на матче и представителем МЧС. Баннеры должны быть изготовлены из невоспламеняющихся материалов (быть пропитаны специальными составами), снабжены соответствующими сертификатами противопожарной безопасности. Содержание баннеров должно быть направлено только на поддержку своего Клуба, не содержать оскорбительных, нецензурных, провокационных текстов, слов, символов, изображений;
  - флагов на пластиковом пустотелом древке. Длина древка не может превышать 1,5 м. Флаги должны быть изготовлены из невоспламеняющихся материалов (быть пропитаны специальными составами), иметь соответствующие сертификаты противопожарной безопасности. Использование таких флагов разрешено на «гостевом» и «фанатском» секторах. Содержание изображений на флагах должно быть направлено только на поддержку своего клуба, не содержать оскорбительных, нецензурных, провокационных текстов, слов, символов, изображений;
  - иных средств поддержки команды. Использование иных средств поддержки может быть разрешено совместным решением организатора, администрации спортсооружения и руководства штаба правоохранительных органов.

Средства поддержки, содержащие слова и выражения на государственных языках республик Российской Федерации, государственных языках стран, Клубы которых принимают участие в Чемпионате, должны иметь заверенный Клубом перевод.

Средства поддержки, содержащие слова и выражения на иностранном языке, должны иметь нотариально заверенный перевод.

Средства поддержки, содержащие аббревиатуры и сочетания цифр, должны иметь письменное разъяснение значения аббревиатур и сочетаний цифр, заверенное Клубом.

Владельцы вышеуказанной атрибутики за 1,5 часа до начала матча обязаны предъявлять ее на предмет соответствия требованиям представителям организатора матча, администрации спортсооружения и штаба правоохранительных органов, МЧС.

- В случае нарушения болельщиками настоящих Правил может быть принято решение о запрете использования на хоккейных матчах вышеперечисленных средств поддержки.
- 2.5. Проводить без аккредитации любительскую фото-, видеосъемку (если их использование не запрещено организатором матча, о чем должна быть сделана соответствующая запись на входном билете, абонементе или приглашении).
3. **Зрители обязаны:**
- 3.1. Предъявлять сотрудникам, осуществляющим контрольно-пропускной режим, входные билеты, абонементы, приглашения, другие документы, дающие право прохода в спортооружение, а также пропуска на въезд автотранспорта на его территорию.
- 3.2. В целях обеспечения безопасности и воспрепятствованию проноса запрещенных предметов при входе в спортооружение, а в некоторых случаях при входе на прилегающую огороженную территорию, проходить спецконтроль (досмотр).
- 3.3. Занимать места на трибунах согласно входным билетам, абонементом и приглашениям.
- 3.4. Выполнять законные распоряжения организатора матча, администрации спортооружения, сотрудников правоохранительных органов и пожарного надзора, соблюдать общественный порядок и общепринятые нормы поведения.
- 3.5. Незамедлительно сообщать администрации спортооружения и сотрудникам правоохранительных органов о случаях обнаружения подозрительных предметов, случаях задымления или пожара, совершающихся правонарушениях, других угрозах безопасности.
- 3.6. Бережно относиться к имуществу спортооружения, соблюдать чистоту.
- 3.7. В случае причинения вреда личности или имуществу гражданина, а также вреда, причиненного имуществу юридического лица, в том числе организатора «домашнего» матча, возместить данный вред в полном объеме, в порядке, предусмотренном законом, не исключая удовлетворения им (зрителем) обратного требования (регресса) от лица, первоначально возместившего причиненный вред.
4. **Зрителям запрещается:**
- 4.1. Находиться в спортооружении в состоянии алкогольного, наркотического или токсического опьянения.
- 4.2. **Проносить** в спортооружение, **использовать, приводить в действие:**
- спиртные напитки;
  - любого вида оружие и боеприпасы;
  - колющие или режущие предметы;
  - дымовые шашки;
  - файеры;
  - сигнальные ракеты;
  - петарды;
  - пиротехнику;
  - иные вещества, предметы, изделия, в том числе самодельного изготовления, использование которых может привести к задымлению, воспламенению и иным негативным последствиям;
  - огнеопасные, взрывчатые, ядовитые, отравляющие и едко пахнущие вещества;
  - легковоспламеняющиеся, пожароопасные материалы и предметы;
  - красящие вещества;

- наркотические средства;
  - радиоактивные материалы;
  - газовые баллончики нервно-паралитического и слезоточивого воздействия;
  - лазерные устройства;
  - другие предметы, которые могут быть использованы в качестве оружия;
  - жестяные банки, стеклянную, пластиковую посуду, бутылки и емкости;
  - крупногабаритные вещи, мешающие другим зрителям, а также нормальному проведению мероприятия;
  - средства звукоусиления;
  - радиостанции.
- 4.3. Курить в местах, где это запрещено администрацией спортсооружения.
- 4.4. Разжигать огонь.
- 4.5. Бросать предметы на трибуны, ледовое поле и пространство вокруг него, а также целенаправленно в зрителей, хоккеистов, тренеров, судей, представителей Клубов, спортсооружения, сотрудников правоохранительных органов, официальных лиц организатора соревнований.
- 4.6. Носить и выставлять напоказ знаки, атрибутику и иную символику фашистского и расистского характера.
- 4.7. Использовать слова и выражения, а также жестикуляцию фашистского и расистского характера.
- 4.8. Использовать нецензурные и оскорбительные слова и выражения, а также жестикуляцию.
- 4.9. Использовать атрибутику, баннеры, скандирование, выкрики, жестикуляцию, возбуждающие социальную, расовую, религиозную, национальную и межгосударственную ненависть, а также социальное, расовое, религиозное, национальное и межгосударственное превосходство.
- 4.10. Использовать элементы одежды, иные предметы и методы с целью скрытия лица.
- 4.11. Нарушать общественную мораль и нормы поведения путем обнажения частей тела во время нахождения в спортсооружении.
- 4.12. Вести себя провокационно, угрожающе в отношении зрителей и участников матча, создавать угрозу жизни и безопасности себе, другим лицам или подвергать опасности кого бы то ни было, каким бы ни было образом.
- 4.13. Выходить за ограждения к ледовому полю и на него, появляться в раздевалках команд, судей, пресс-центрах и других служебных помещениях.
- 4.14. Находиться во время проведения матча в проходах, на лестницах, создавать помехи передвижению участников и зрителей, вставать на кресла, прыгать, устраивать имитацию противоправных действий, находясь на трибунах, забираться на ограждения, парапеты, осветительные устройства, мачты, несущие конструкции, наносить вред имуществу спортсооружения и зрителей.
- 4.15. Приходить в спортсооружение с животными.
- 4.16. Проводить любые политические акции.
- 4.17. Осуществлять торговлю, распространять любым способом продукцию рекламного, сувенирного, политического, религиозного и расистского характера (включая плакаты, листовки, буклеты).
- 4.18. Осуществлять спекулятивную торговлю с рук входными билетами на матч.





**Высшая  
Хоккейная  
Лига**

Приложение № 18

**УВЕДОМЛЕНИЕ  
«СПИСОК ТРАВМИРОВАННЫХ ИГРОКОВ»**

Дата «\_\_» \_\_\_\_\_ 20\_\_ г.

Время \_\_\_\_\_

Хоккейный Клуб \_\_\_\_\_

Хоккеист \_\_\_\_\_  
*ФИО*
*дата рождения*

Команда Клуба Основная

Молодежная

Когда и где была получена травма (заболевание) \_\_\_\_\_  
 \_\_\_\_\_  
 \_\_\_\_\_

Действие по отношению внесение

к «Списку травмированных игроков» исключение

/ Руководитель ХК /

\_\_\_\_\_ *(подпись)*

**МЕДИЦИНСКОЕ ПОДТВЕРЖДЕНИЕ**

Название лечебного учреждения (имеющего Государственную лицензию на право ведения медицинской деятельности) \_\_\_\_\_

Характер и описание травмы (заболевания) \_\_\_\_\_

Освобожден от участия в соревнованиях с \_\_\_\_\_  
до \_\_\_\_\_

Допущен к участию в соревнованиях с \_\_\_\_\_

--	--	--

М.П. \_\_\_\_\_ Главный врач

Подпись \_\_\_\_\_

/Расшифровка подписи/ \_\_\_\_\_



**Высшая  
Хоккейная  
Лига**

Приложение № 19

«Зарегистрирован»

Центральным информационным бюро Лиги

№ \_\_\_\_\_

« \_\_\_\_ » \_\_\_\_\_ 20\_\_ г.

**Стандартная форма 1**

**«Основная команда»**

**(односторонний Контракт)**

*М.П.*

## КОНТРАКТ ПРОФЕССИОНАЛЬНОГО ХОККЕИСТА ВЫСШЕЙ ХОККЕЙНОЙ ЛИГИ (СРОЧНЫЙ ТРУДОВОЙ ДОГОВОР)

**Вниманию Хоккеиста!**

Прежде чем подписывать Контракт, Вы должны внимательно изучить его, чтобы быть уверенным, что все условия и обязательства, оговоренные ранее, включены в Контракт и его содержание и трактовка Вам понятны.

№ \_\_\_\_\_

г. \_\_\_\_\_

« \_\_\_\_ » \_\_\_\_\_ 20\_\_ г.

\_\_\_\_\_  
(далее – Клуб) в лице \_\_\_\_\_  
(должность)

\_\_\_\_\_  
(ФИО)

действующего на основании \_\_\_\_\_,  
с одной стороны, и \_\_\_\_\_

\_\_\_\_\_  
(ФИО)

(далее – Хоккеист), с другой стороны (далее – Стороны), руководствуясь достигнутым соглашением, заключили срочный трудовой договор (далее – Контракт), профессионального Хоккеиста Высшей Хоккейной Лиги о нижеследующем:

### 1. ПРЕДМЕТ КОНТРАКТА

1.1. Предметом настоящего Контракта является двустороннее соглашение об установлении трудовых отношений между Клубом и Хоккеистом, определяющее в соответствии с Федеральным законом «О физической культуре и спорте в Российской Федерации» принадлежность спортсмена (Хоккеиста) к физкультурно-спортивной организации (Клубу), в системе Высшей Хоккейной Лиги (далее – Лиги).

1.2. Клуб обязуется предоставить Хоккеисту работу по обусловленной трудовой функции, обеспечить условия труда, предусмотренные трудовым законодательством РФ и иными нормативными правовыми актами, содержащими нормы трудового права, Федеральным законом «О физической культуре и спорте в Российской Федерации», локальными нормативными актами Клуба, содержащими нормы трудового

права, локальными нормативными актами Лиги, регулируемыми отношениями Клуба и Хоккеиста, Регламентом, своевременно и в полном размере выплачивать Хоккеисту заработную плату, а Хоккеист обязуется лично выполнять определенную настоящим Контрактом трудовую функцию, соблюдать законодательство РФ и иные нормативные правовые акты, содержащие нормы трудового права, Федеральный закон «О физической культуре и спорте в Российской Федерации», действующие в Клубе Правила внутреннего трудового распорядка и другие локальные нормативные акты Клуба, содержащие нормы трудового права, локальные нормативные акты Лиги, регулирующие отношения Клуба и Хоккеиста, Регламент, соглашения.

1.3. Место работы Хоккеиста: \_\_\_\_\_

*указывается*

*юридическое лицо с указанием адреса и прочих реквизитов, позволяющих определить место*

*осуществления трудовой функции Хоккеиста*

1.4. Трудовая функция: Хоккеист принимается на работу в Клуб (структурное подразделение Клуба, расположенное в той же местности, по месту нахождения юридического лица) в качестве **Хоккеиста** – \_\_\_\_\_ (**нападающего, защитника, вратаря**) **Основной команды Клуба** для подготовки и участия в спортивных соревнованиях по хоккею, организуемых и проводимых Лигой, в иных спортивных соревнованиях – товарищеских, турнирных хоккейных матчах, в том числе международных.

Трудовая функция должна выполняться Хоккеистом надлежащим образом с учетом требований Клуба к профессиональным спортивным возможностям Хоккеиста для достижения высоких спортивных результатов.

Должность в соответствии со штатным расписанием « \_\_\_\_\_ »

Хоккеист имеет профессию, специальность, квалификацию « \_\_\_\_\_ »

1.5. Клуб и Хоккеист соглашаются с тем, что на основании статьи 348<sup>2</sup> Трудового кодекса РФ настоящий Контракт заключается как срочный трудовой договор.

1.6. Для Хоккеиста устанавливается работа в режиме гибкого рабочего времени (статья 102 Трудового кодекса РФ).

1.7. Режим времени отдыха Хоккеиста:

а) перерывы для отдыха и питания определяются Правилами внутреннего трудового распорядка;

б) ежегодный основной оплачиваемый отпуск в соответствии с действующим законодательством Российской Федерации; далее ежегодный дополнительный оплачиваемый отпуск продолжительностью десять календарных дней; далее отпуск без сохранения заработной платы до начала предсезонного сбора согласно Регламенту, соглашениям.

1.8. Работа в Клубе является для Хоккеиста основным местом работы.

1.9. Хоккеист соглашается в порядке статей 72<sup>1</sup>, 348<sup>1</sup> Трудового кодекса РФ на перевод на постоянную работу в другой Клуб Лиги (к другому работодателю) в следующих случаях, предусмотренных Регламентом:

а) при «обмене» Хоккеиста в другой Клуб Лиги;

В случае, если на момент заключения Контракта Хоккеист достиг возраста 28 лет (по году рождения), условие данного подпункта может быть исключено по просьбе Хоккеиста, о чем производится соответствующая запись: \_\_\_\_\_;

б) при выборе Хоккеиста другим Клубом Лиги по Драфту отказов, в котором Хоккеист числится 48 часов до направления его в команду другого Клуба.

1.10. Условия, определяющие в необходимых случаях характер работы: \_\_\_\_\_

*(указать в том случае, если в Клубе постоянная работа Хоккеиста имеет разъездной характер)*

## **2. СРОК ДЕЙСТВИЯ КОНТРАКТА. НАЧАЛО РАБОТЫ**

2.1. Срок действия настоящего Контракта с «\_\_\_» \_\_\_\_\_ 20\_\_ г. по «30» апреля 20\_\_ г.

2.2. Хоккеист приступает к исполнению трудовых обязанностей с «\_\_\_» \_\_\_\_\_ 20\_\_ г., что определяется как дата начала работы. Если Хоккеист не приступит к работе в день начала работы по неуважительной причине, то Клуб имеет право аннулировать настоящий Контракт.

## **3. ПРАВА И ОБЯЗАННОСТИ СТОРОН**

3.1. Права и обязанности Хоккеиста и Клуба определяются применительно к условиям работы Хоккеиста и установлены трудовым законодательством РФ и иными нормативными правовыми актами, содержащими нормы трудового права, Федеральным законом «О физической культуре и спорте в Российской Федерации», локальными нормативными актами Клуба, содержащими нормы трудового права, локальными нормативными актами Лиги, регулирующими отношения Клуба и Хоккеиста, Регламентом, соглашениями.

3.2. Кроме предусмотренного пунктом 3.1 настоящего Контракта, Клуб обязуется:

а) обеспечить проведение учебно-тренировочных мероприятий и участие Хоккеиста в спортивных соревнованиях под руководством Главного тренера (тренеров);

б) обеспечить страхование жизни и здоровья Хоккеиста, а также медицинское страхование в целях получения Хоккеистом дополнительных медицинских и иных услуг, сверхустановленных программами обязательного медицинского страхования с указанием условий этих видов страхования.

3.3. Кроме предусмотренного пунктом 3.1 настоящего Контракта, Хоккеист обязуется:

а) соблюдать спортивный режим, установленный Клубом, и выполнять планы подготовки к спортивным соревнованиям;

б) принимать участие в спортивных соревнованиях только по указанию Клуба;

в) не использовать запрещенные в спорте средства (допинг) и (или) методы, проходить обязательный допинговый контроль;

г) соблюдать этические нормы в области спорта;

д) использовать в рабочее время спортивную экипировку, предоставленную Клубом;

е) соблюдать Регламент и требования Лиги как организатора спортивных соревнований, локальные нормативные акты Лиги, регулирующие отношения Клуба и Хоккеиста, которые непосредственно связаны с трудовой деятельностью Хоккеиста;

ж) осуществить денежную выплату в пользу Клуба при расторжении Контракта в случаях, предусмотренных статьей 348<sup>12</sup> Трудового кодекса РФ, настоящим контрактом, Регламентом и в указанном размере;

з) соблюдать санитарно-гигиенические и медицинские требования, проходить обязательные предварительные и периодические медицинские осмотры (обследования), следовать медицинским рекомендациям врачей Клуба или назначенных ими специалистов;

- и) соблюдать Правила внутреннего трудового распорядка Клуба и Лиги;
- к) соблюдать требования безопасности во время участия в спортивных соревнованиях, учебно-тренировочных мероприятиях и при нахождении на объектах спорта.

#### 4. УСЛОВИЯ ОПЛАТЫ ТРУДА. ЗАРАБОТНАЯ ПЛАТА

4.1. За надлежащее выполнение Хоккеистом предусмотренной настоящим Контрактом трудовой функции и иных обязанностей, установленных трудовым законодательством РФ и иными нормативными правовыми актами, содержащими нормы трудового права, Федеральным законом «О физической культуре и спорте в Российской Федерации», локальными нормативными актами Клуба, содержащими нормы трудового права, локальными нормативными актами Лиги, регулирующими отношения Клуба и Хоккеиста, Регламентом, соглашениями, Клуб выплачивает Хоккеисту заработную плату:

Сезон \_\_\_\_\_ г.

В Основной команде:

\_\_\_\_\_ ( \_\_\_\_\_ ) рублей за сезон,  
*сумма прописью*

или \_\_\_\_\_ ( \_\_\_\_\_ ) рублей в месяц.  
*сумма прописью*

Сезон \_\_\_\_\_ г.

В Основной команде:

\_\_\_\_\_ ( \_\_\_\_\_ ) рублей за сезон,  
*сумма прописью*

или \_\_\_\_\_ ( \_\_\_\_\_ ) рублей в месяц.  
*сумма прописью*

Изменение размера заработной платы возможно в порядке, установленном Регламентом и законодательством РФ.

Заработная плата выплачивается как оклад (должностной оклад), являющийся фиксированным размером оплаты труда Хоккеиста, за исполнение им трудовых (должностных) обязанностей определенной сложности за календарный месяц без учета компенсационных, стимулирующих и социальных выплат.

Сезон определяется как период времени с даты начала предсезонного сбора 20\_\_ г. до 30 апреля 20\_\_ г., включительно. В дальнейшем даты начала и окончания сезона определяются в соответствии с Регламентом.

Средний заработок при предоставлении ежегодных оплачиваемых отпусков (основного, дополнительного) начисляется и выплачивается в соответствии с трудовым законодательством Российской Федерации и учитывается Клубом при заключении настоящего Контракта в сумме заработной платы за сезон как условная величина (сумма).

Заработная плата должна фиксироваться, начисляться и выплачиваться только в национальной валюте Российской Федерации, т.е. рублях (исключение составляют иностранные хоккейные Клубы Лиги).

4.2. Заработная плата выплачивается не реже чем каждые полмесяца в день, установленный Правилами внутреннего трудового распорядка, соглашениями.

4.3. В случае дисквалификации Хоккеиста по решению Лиги время, в течение которого Хоккеист не принимает участия в официальных спортивных соревнованиях Лиги, за исключением официальных перерывов в регулярном чемпионате, оплачивается в размере, соответствующем объему выполненной работы в учебно-тренировочных и других мероприятиях по подготовке к спортивным соревнованиям, но не более 20

(двадцати) % от его месячной заработной платы, и не менее установленного федеральным законом минимального размера оплаты труда.

### **5. УСЛОВИЯ ОПЛАТЫ ТРУДА. ДОПЛАТЫ, НАДБАВКИ, ПРЕМИИ И ДРУГИЕ ПООЩРИТЕЛЬНЫЕ ВЫПЛАТЫ**

5.1. Хоккеист обеспечивается за счет средств Клуба: \_\_\_\_\_  
 \_\_\_\_\_  
 \_\_\_\_\_  
 \_\_\_\_\_  
 \_\_\_\_\_

*(указать: в собственность или на условиях аренды, безвозмездного пользования и т.п.)*

5.2. Хоккеисту устанавливаются следующие дополнительные выплаты (доплаты, надбавки, премии и другие поощрительные выплаты): \_\_\_\_\_  
 \_\_\_\_\_  
 \_\_\_\_\_

5.3. Распорядительным документом Руководителя Клуба Хоккеисту могут быть компенсированы расходы на оплату услуг жилищно-коммунального хозяйства, расходы по найму и аренде жилья, расходы на санаторно-курортное лечение, на приобретение лекарств, получение платных услуг медицинских учреждений и на приобретение хоккейной экипировки, о чем Клуб незамедлительно информирует Лигу с направлением копии распорядительного документа.

5.4. Хоккеист может получать командные (коллективные) премиальные в соответствии с Положением о премировании и депремировании, утвержденным Клубом в соответствии с законодательством РФ, Регламентом.

### **6. ПРЕКРАЩЕНИЕ И РАСТОРЖЕНИЕ КОНТРАКТА**

6.1. Контракт прекращается по основаниям, в том числе расторгается в случаях, предусмотренных Трудовым кодексом РФ с учетом особенностей, предусмотренных Федеральным законом «О физической культуре и спорте в Российской Федерации».

6.2. При досрочном расторжении настоящего Контракта по инициативе Хоккеиста (по собственному желанию) без уважительных причин, а также в случае расторжения Контракта по инициативе Клуба по основаниям, которые относятся к дисциплинарным взысканиям, Хоккеист производит в пользу Клуба денежную выплату в следующем размере:

а) если Хоккеист не достиг к моменту расторжения Контракта возраста 28 лет, он выплачивает Клубу  $\frac{2}{3}$  от суммы заработной платы, невыплаченной за период, оставшийся до истечения срока Контракта;

б) если Хоккеист достиг к моменту расторжения Контракта возраста 28 лет, он выплачивает Клубу  $\frac{1}{3}$  от суммы заработной платы, невыплаченной за период, оставшийся до истечения срока Контракта.

6.3. Хоккеист обязан произвести в пользу Клуба денежную выплату, предусмотренную пунктом 6.2 настоящего Контракта в течение 2 (двух) месяцев со дня увольнения или в иные сроки, установленные по соглашению между Клубом и Хоккеистом.

6.4. Права Клуба в отношении Хоккеиста при досрочном расторжении настоящего Контракта по инициативе Хоккеиста (по собственному желанию) без уважительных причин, а также в случае расторжения Контракта по инициативе Клуба по основаниям, которые относятся к дисциплинарным взысканиям, определяются в соответствии с Регламентом.

6.5. При досрочном расторжении настоящего Контракта по инициативе Клуба Хоккеисту выплачивается заработная плата за фактически проработанное время и выходное пособие в следующем размере:

- при расторжении Контракта в период с 1 мая до даты, предшествующей началу Регулярного Чемпионата, – 25% от суммы заработной платы, не выплаченной за текущий сезон, и 20% от суммы заработной платы, предусмотренной за оставшиеся сезоны Контракта;
- при расторжении Контракта в период с даты начала регулярного Чемпионата по 31 декабря – 50% от суммы заработной платы, не выплаченной за текущий сезон, и 20% от суммы заработной платы, предусмотренной за оставшиеся сезоны Контракта;
- при расторжении Контракта в период с 1 января до даты, предшествующей началу плей-офф, – 100% от суммы заработной платы, не выплаченной за текущий сезон, и 20% от суммы заработной платы, предусмотренной за оставшиеся сезоны Контракта;
- в период с даты начала плей-офф по 30 апреля Клуб не имеет права досрочно расторгать Контракт по своей инициативе.

6.6. Выходное пособие, указанное в пункте 6.5 настоящего Контракта, выплачивается Хоккеисту вне зависимости от его последующего трудоустройства. Первая часть выходного пособия (25%/50%/100% от суммы заработной платы, невыплаченной за текущий сезон) выплачивается в течение 2 (двух) месяцев со дня увольнения.

Вторая часть выходного пособия (20% от суммы заработной платы, предусмотренной за оставшиеся сезоны Контракта) выплачивается равными долями с рассрочкой на период действия расторгнутого Контракта либо по соглашению между Клубом и Хоккеистом могут быть установлены иные сроки выплаты выходного пособия.

6.7. Контракт может быть прекращен по соглашению сторон как с выплатой, так и без выплаты выходного пособия или осуществления денежной выплаты.

## 7. РАЗРЕШЕНИЕ СПОРОВ

7.1. Все споры, разногласия или требования, возникающие из настоящего Контракта или в связи с ним, в том числе касающиеся его исполнения, нарушения, прекращения (расторжения) или недействительности, подлежат рассмотрению Дисциплинарным комитетом Лиги в соответствии с Дисциплинарным Регламентом КХЛ согласно настоящей дисциплинарной оговорке.

Решение Дисциплинарного комитета Лиги может быть обжаловано сторонами в течение 7 (семи) рабочих дней с момента получения решения в окончательной форме в Спортивный Арбитражный Суд (далее – САС) при Автономной некоммерческой организации «Спортивная Арбитражная Палата» или Спортивный Арбитраж при Торгово-промышленной палате Российской Федерации (далее – СА ТПП) в соответствии с их регламентами согласно настоящей третейской оговорке.

7.2. С учетом процедуры и требований, предусмотренных пунктом 7.1 настоящего Контракта, в случае если Хоккеист переходит в любой другой хоккейный Клуб, включая иностранный, без письменного разрешения Клуба, Хоккеист и Клуб соглашаются при возникшем споре на исключительную юрисдикцию Дисциплинарного комитета Лиги и САС или СА ТПП. Также Хоккеист и Клуб признают, что решения Дисципли-



нарного комитета Лиги и САС или СА ТПП, запрещающие Хоккеисту выступать за любой другой хоккейный Клуб, включая иностранный, имеют полную силу в России и в любой другой стране, Хоккеист соглашается не опротестовывать решения Дисциплинарного комитета и САС или СА ТПП, запрещающие Хоккеисту выступать за любой другой хоккейный Клуб, включая иностранный.

7.3. Клуб и Хоккеист соглашаются с тем, что условия, предоставленные Хоккеисту по настоящему Контракту, уникальны, неоценимы и не могут быть адекватно возмещены Клубу. Поэтому Клуб имеет право на требование и получение через соответствующие инстанции Международной федерации хоккея на льду (далее – ИИХФ), Общероссийской общественной организации «Федерация хоккея России» (далее – ФХР), дисциплинарные и судебные процедуры запрещения для Хоккеиста выступать за любой другой хоккейный Клуб России или другой страны. Данные условия никаким образом не ограничивают права Клуба на выставление иных претензий Хоккеисту.

7.4. Условия, предусмотренные пунктами 7.1–7.3 настоящего Контракта, могут быть конкретизированы Регламентом ВХЛ, иными требованиями Лиги как организатора спортивных соревнований, соглашениями.

## 8. ОСОБЫЕ УСЛОВИЯ КОНТРАКТА

8.1. Клуб и Хоккеист соглашаются с тем, что настоящий Контракт направляется и регистрируется в Лиге в порядке, установленном Регламентом. Кроме того, Хоккеист соглашается с тем, что он самостоятельно может предложить свои профессиональные услуги любому другому хоккейному Клубу, а также иным юридическим и/или физическим лицам только после окончания срока действия настоящего Контракта.

8.2. Хоккеист признает, что, несмотря на его собственные уникальные навыки и способности, вклад Клуба в соответствии с данным Контрактом, включая, но не только, заработную плату, использование помещений и оборудования, тренировки, возможность участвовать в спортивных соревнованиях в качестве члена команды и предоставленные услуги, является существенной частью в развитии хоккейных навыков и способностей Хоккеиста и что такой вклад является для него ценным в содействии карьере профессионального игрока в хоккей с шайбой.

8.3. В подготовительный и соревновательный периоды руководство Клуба имеет право устанавливать дополнительные разумные правила, не противоречащие действующему законодательству РФ, Регламенту, соглашениям, иным требованиям Лиги как организатора соревнований, соглашениям, регулирующим поведение и подготовку Хоккеиста.

8.4. В случае заболевания или несчастного случая Хоккеист, если обстоятельства позволяют это сделать, должен немедленно предупредить Главного тренера и (или) врача команды, и в течение 24 часов предоставить письменное медицинское подтверждение, содержащее противопоказания заниматься хоккеем, и явиться в Клуб для прохождения медицинского осмотра (обследования) под контролем врача Клуба.

8.5. Если Хоккеист получает травму в ходе игры, при переездах с командой, командировках от Клуба, а также на учебно-тренировочных занятиях, Клуб оплачивает ему в установленном порядке госпитализацию, вплоть до выписки, при условии, что больница и врач определены Клубом.

В период временной нетрудоспособности Хоккеиста, вызванной спортивной травмой, полученной им при исполнении обязанностей по настоящему Контракту, Клуб обязан за счет собственных средств производить ему доплату к пособию по временной нетрудоспособности до размера среднего заработка в случае, когда размер указанного пособия ниже среднего заработка Хоккеиста и разница между размером указанного

пособия и размером среднего заработка не покрываются страховыми выплатами по дополнительному страхованию спортсмена, осуществляемому Клубом и (или) Лигой.

В период временной нетрудоспособности Хоккеиста, вызванной заболеванием при исполнении обязанностей по настоящему Контракту, Клуб вправе за счет собственных средств производить доплату к пособию по временной нетрудоспособности Хоккеиста до размера среднего заработка в случае, когда размер указанного пособия ниже среднего заработка Хоккеиста.

8.6. Если Хоккеист нездоров по причине спортивной травмы, полученной в ходе выполнения обязанностей Хоккеиста, настоящий Контракт не может быть расторгнут по инициативе Клуба до восстановления трудоспособности Хоккеиста или установления ему группы инвалидности.

8.7. В случае полной потери Хоккеистом профессиональной трудоспособности, произошедшей во время участия в учебно-тренировочном и (или) соревновательном процессе Клуба в период действия настоящего Контракта, на основании медицинского экспертного заключения Клуб выплачивает Хоккеисту в течение двух месяцев единовременную компенсацию в размере 100% от суммы заработной платы за сезон, в котором наступила потеря трудоспособности Хоккеиста.

8.8. В случае смерти Хоккеиста, произошедшей во время участия в учебно-тренировочном и (или) соревновательном процессе Клуба в период действия настоящего Контракта, на основании медицинского экспертного заключения Клуб выплачивает наследникам Хоккеиста, признанным таковыми в порядке, предусмотренном законодательством РФ, в течение трех месяцев единовременную компенсацию в размере 200% от суммы заработной платы за сезон, в котором наступила смерть Хоккеиста.

8.9. Клуб не несет никаких обязательств перед Хоккеистом в случае, если Хоккеист получил травму в результате действий или бездействия, не связанных с выполнением его трудовой функции по настоящему Контракту.

8.10. Иные виды и условия социального страхования, пенсионного страхования, непосредственно связанные с трудовой деятельностью Хоккеиста осуществляются в соответствии с трудовым законодательством РФ, Федеральным законом «О физической культуре и спорте в Российской Федерации», иными законами и нормативными правовыми актами, локальными нормативными актами Клуба, содержащими нормы трудового права, локальными нормативными актами Лиги, регулирующими отношения Клуба и Хоккеиста.

8.11. Хоккеист несет ответственность за разглашение коммерческой тайны и конфиденциальной информации Клуба по основаниям и в порядке, предусмотренном законодательством РФ.

8.12. Хоккеист соглашается на передачу Клубом его персональных данных, копии настоящего Контракта в Лигу и в случае необходимости в ФХР, а в случае включения Хоккеиста в состав сборной команды Российской Федерации по хоккею также на передачу копии настоящего Контракта в федеральный орган исполнительной власти, осуществляющий функции по проведению государственной политики и нормативно-правовому регулированию в области физической культуры и спорта.

8.13. Клуб и Хоккеист взаимно обязуются пользоваться услугами агентов, аккредитованных Лигой для работы с Хоккеистами в установленном порядке.

## 9. ЗАКЛЮЧИТЕЛЬНЫЕ ПОЛОЖЕНИЯ

9.1. Хоккеист заверяет, что до заключения настоящего Контракта у него была возможность изучить все документы и акты, предусмотренные Контрактом.

9.2. В части регулирования трудовых отношений настоящий Контракт вступает в силу в порядке и с даты, определенной п. 2.2 Контракта, при условии положительного результата предварительного медицинского осмотра (обследования) Хоккеиста Клубом.

В части регулирования спортивных и иных отношений, вытекающих из локальных нормативных актов Лиги, Контракт вступает в силу с момента его регистрации в Лиге.

9.3. Все выплаты по настоящему Контракту подлежат налогообложению в соответствии с действующим законодательством РФ.

9.4. Контракт составлен в трех экземплярах, по одному для каждой из сторон (для Клуба и для Хоккеиста), а также один для Лиги. Каждый экземпляр имеет одинаковую юридическую силу.

9.5. Данный Контракт является полным письменным соглашением между сторонами. Устные договоренности не имеют силы. Внесение каких-либо изменений в Контракт после его регистрации Лигой категорически запрещается. Предоставление для регистрации в Лигу Контракта, отличного от утвержденной Регламентом формы, не допускается.

9.6. С Правилами внутреннего трудового распорядка, соглашениями, стандартной должностной инструкцией, локальными нормативными актами Клуба, содержащими нормы трудового права, локальными нормативными актами Лиги, регулирующими отношения Клуба и Хоккеиста, нормами, утвержденными ФХР, Правилами игры в хоккей, Регламентом, условиями договоров Клуба, со спонсорами (партнерами), с рекламодателями, с Лигой, с ФХР, в части, непосредственно связанной с трудовой деятельностью Хоккеиста, — ознакомлен:

---

*(подпись, дата)*

9.7. Обязательный предварительный медицинский осмотр (обследование): \_\_\_\_\_

---

*(заключение врача)*

**После прочтения настоящего Контракта Клуб и Хоккеист соглашаются с тем, что все условия и обязательства Контракта, а также их трактовка понятны им в полном объеме. Все стороны Контракта имели полную возможность до его подписания обсудить все условия и обязательства со своими юристами, врачами, агентами, иными представителями, и настоящий Контракт подписывается при свободном волеизъявлении сторон.**

## 10. АДРЕСА И ПОДПИСИ СТОРОН:

Клуб

Хоккеист

Адрес: \_\_\_\_\_  
\_\_\_\_\_  
\_\_\_\_\_

Год рождения \_\_\_\_\_

ИНН \_\_\_\_\_  
\_\_\_\_\_  
\_\_\_\_\_Паспорт: \_\_\_\_\_  
\_\_\_\_\_  
\_\_\_\_\_Расчетный счет \_\_\_\_\_  
\_\_\_\_\_  
\_\_\_\_\_Адрес: \_\_\_\_\_  
\_\_\_\_\_  
\_\_\_\_\_

Руководитель Клуба

Хоккеист

\_\_\_\_\_/\_\_\_\_\_/\_\_\_\_\_/\_\_\_\_\_  
М.П.

*Агент Хоккеиста (в случае, если он представлял интересы Хоккеиста при заключении настоящего Контракта) \_\_\_\_\_*  
*№ аккредитации \_\_\_\_\_*

\_\_\_\_\_/\_\_\_\_\_/\_\_\_\_\_



**Высшая  
Хоккейная  
Лига**

Приложение № 20

«Зарегистрирован»

Центральным информационным бюро Лиги

№ \_\_\_\_\_

« \_\_\_\_\_ » \_\_\_\_\_ 20 \_\_\_\_ г.

**Стандартная Форма 2**

«Основная команда плюс Молодежная команда»

(двусторонний Контракт)

М.П.

**КОНТРАКТ ПРОФЕССИОНАЛЬНОГО ХОККЕИСТА  
ВЫСШЕЙ ХОККЕЙНОЙ ЛИГИ**

(СРОЧНЫЙ ТРУДОВОЙ ДОГОВОР)

**Вниманию Хоккеиста!**

Прежде чем подписывать Контракт, Вы должны внимательно изучить его, чтобы быть уверенным, что все условия и обязательства, оговоренные ранее, включены в Контракт и его содержание и трактовка Вам понятны.

№ \_\_\_\_\_

г. \_\_\_\_\_

« \_\_\_\_ » \_\_\_\_\_ 20 \_\_\_\_ г.

именуемый в дальнейшем «Клуб», в лице \_\_\_\_\_,  
(должность)

(ФИО)

действующего на основании \_\_\_\_\_,  
с одной стороны, и \_\_\_\_\_

(ФИО)

(далее – Хоккеист), с другой стороны (далее – Стороны), руководствуясь достигнутым соглашением, заключили срочный трудовой договор (далее – Контракт), профессионального Хоккеиста Высшей Хоккейной Лиги о нижеследующем:

**1. ПРЕДМЕТ КОНТРАКТА**

1.1. Предметом настоящего Контракта является двустороннее соглашение об установлении трудовых отношений между Клубом и Хоккеистом, определяющее в соответствии с Федеральным законом «О физической культуре и спорте в Российской Федерации» принадлежность спортсмена (Хоккеиста) к физкультурно-спортивной организации (Клубу) в системе Высшей Хоккейной Лиги (далее – Лиги).

Служебное командирование Хоккеиста в Молодежную команду осуществляется в соответствии с законодательством Российской Федерации и Регламентом.

1.2. Клуб обязуется предоставить Хоккеисту работу по обусловленной трудовой функции, обеспечить условия труда, предусмотренные трудовым законодательством РФ и иными нормативными правовыми актами, содержащими нормы трудового

права, Федеральным законом «О физической культуре и спорте в Российской Федерации», локальными нормативными актами Клуба, содержащими нормы трудового права, локальными нормативными актами Лиги, регулируемыми отношениями Клуба и Хоккеиста, Регламентом, соглашениями, своевременно и в полном размере выплачивать Хоккеисту заработную плату, а Хоккеист обязуется лично выполнять определенную настоящим Контрактом трудовую функцию, соблюдать законодательство РФ и иные нормативные правовые акты, содержащие нормы трудового права, Федеральный закон «О физической культуре и спорте в Российской Федерации», действующие в Клубе Правила внутреннего трудового распорядка и другие локальные нормативные акты Клуба, содержащие нормы трудового права, локальные нормативные акты Лиги, регулирующие отношения Клуба и Хоккеиста, Регламент, соглашения.

1.3. Место работы Хоккеиста: \_\_\_\_\_

*указывается*

---

*юридическое лицо с указанием адреса и прочих реквизитов, позволяющих определить место*

---

*осуществления трудовой функции Хоккеиста*

1.4. Трудовая функция: Хоккеист принимается на работу в Клуб (структурное подразделение Клуба, расположенное в той же местности, по месту нахождения юридического лица) в качестве **Хоккеиста** – \_\_\_\_\_ (**нападающего, защитника, вратаря**) **Основной команды и Молодежной команды** для подготовки и участия в спортивных соревнованиях по хоккею, организуемых и проводимых Лигой, в иных спортивных соревнованиях – товарищеских, турнирных хоккейных матчах, в том числе международных.

Трудовая функция должна выполняться Хоккеистом надлежащим образом с учетом требований Клуба к профессиональным спортивным возможностям Хоккеиста для достижения высоких спортивных результатов.

Должность в соответствии со штатным расписанием « \_\_\_\_\_ »

Хоккеист имеет профессию, специальность, квалификацию « \_\_\_\_\_ ».

1.5. Стороны соглашаются с тем, что уровень качества игры Хоккеиста, решение в какой команде Клуба (в Основной, в Молодежной команде) выступает и с какой командой Клуба (с Основной, с Молодежной командой) тренируется Хоккеист, определяются исключительно по совместному заключению Главного тренера или Генерального менеджера Клуба.

1.6. Клуб и Хоккеист соглашаются с тем, что на основании статьи 348<sup>2</sup> Трудового кодекса РФ настоящий Контракт заключается как срочный трудовой договор.

1.7. Для Хоккеиста устанавливается работа в режиме гибкого рабочего времени (статья 102 Трудового кодекса РФ).

1.8. Режим времени отдыха Хоккеиста:

а) перерывы для отдыха и питания определяются Правилами внутреннего трудового распорядка;

б) ежегодный основной оплачиваемый отпуск продолжительностью в соответствии с действующим законодательством РФ; далее ежегодный дополнительный оплачиваемый отпуск продолжительностью десять календарных дней; далее отпуск без сохранения заработной платы до начала предсезонного сбора согласно Регламенту, соглашениям.

1.9. Работа в Клубе является для Хоккеиста основным местом работы.

1.10. Хоккеист соглашается в порядке статей 72<sup>1</sup>, 348<sup>1</sup> Трудового кодекса РФ на перевод на постоянную работу в другой Клуб Лиги (к другому работодателю) в случае «обмена» Хоккеиста в другой Клуб Лиги, предусмотренного Регламентом.

В случае, если на момент заключения контракта Хоккеист достиг возраста 28 лет (по году рождения), условие данного подпункта может быть исключено по просьбе Хоккеиста, о чем производится соответствующая запись: \_\_\_\_\_

1.11. Условия, определяющие в необходимых случаях характер работы: \_\_\_\_\_

*(указать в том случае, если в Клубе постоянная работа Хоккеиста имеет развездной характер)*

## 2. СРОК ДЕЙСТВИЯ КОНТРАКТА. НАЧАЛО РАБОТЫ

2.1. Срок действия настоящего Контракта с «\_\_\_» \_\_\_\_\_ 20\_\_ г. по «30» апреля 20\_\_ г.

2.2. Хоккеист приступает к исполнению трудовых обязанностей с «\_\_\_» \_\_\_\_\_ 20\_\_ г., что определяется как дата начала работы. Если Хоккеист не приступит к работе в день начала работы по неуважительной причине, то Клуб имеет право аннулировать настоящий Контракт.

## 3. ПРАВА И ОБЯЗАННОСТИ СТОРОН

3.1. Права и обязанности Хоккеиста и Клуба определяются применительно к условиям работы Хоккеиста и установлены трудовым законодательством РФ и иными нормативными правовыми актами, содержащими нормы трудового права, Федеральным законом «О физической культуре и спорте в Российской Федерации», локальными нормативными актами Клуба, содержащими нормы трудового права, локальными нормативными актами Лиги, регулирующими отношения Клуба и Хоккеиста, Регламентом, соглашениями.

3.2. Кроме предусмотренного пунктом 3.1 настоящего Контракта, Клуб обязуется:

а) обеспечить проведение учебно-тренировочных мероприятий и участие Хоккеиста в спортивных соревнованиях под руководством Главного тренера (тренеров);  
б) обеспечить страхование жизни и здоровья Хоккеиста, а также медицинское страхование в целях получения Хоккеистом дополнительных медицинских и иных услуг, сверхустановленных программами обязательного медицинского страхования с указанием условий этих видов страхования.

3.3. Кроме предусмотренного пунктом 3.1 настоящего Контракта, Хоккеист обязуется:

а) соблюдать спортивный режим, установленный Клубом, и выполнять планы подготовки к спортивным соревнованиям;

б) принимать участие в спортивных соревнованиях только по указанию Клуба;

в) не использовать запрещенные в спорте средства (допинг) и (или) методы, проходить обязательный допинговый контроль;

г) соблюдать этические нормы в области спорта;

д) использовать в рабочее время спортивную экипировку, предоставленную Клубом;

е) соблюдать Регламент и требования Лиги как организатора спортивных соревнований, локальные нормативные акты Лиги, регулирующие отношения Клуба и Хоккеиста, которые непосредственно связаны с трудовой деятельностью Хоккеиста;

ж) осуществить денежную выплату в пользу Клуба при расторжении Контракта в случаях, предусмотренных статьей 348<sup>12</sup> Трудового кодекса РФ, настоящим Контрактом, Регламентом и в указанном размере;

з) соблюдать санитарно-гигиенические и медицинские требования, проходить обязательные предварительные и периодические медицинские осмотры (обследования), следовать медицинским рекомендациям врачей Клуба или назначенных ими специалистов;

и) соблюдать Правила внутреннего трудового распорядка Клуба и Лиги;

к) соблюдать требования безопасности во время участия в спортивных соревнованиях, учебно-тренировочных мероприятиях и при нахождении на объектах спорта.

#### 4. УСЛОВИЯ ОПЛАТЫ ТРУДА. ЗАРАБОТНАЯ ПЛАТА

4.1. За надлежащее выполнение Хоккеистом предусмотренной настоящим Контрактом трудовой функции и иных обязанностей, установленных трудовым законодательством РФ и иными нормативными правовыми актами, содержащими нормы трудового права, Федеральным законом «О физической культуре и спорте в Российской Федерации», локальными нормативными актами Клуба, содержащими нормы трудового права, локальными нормативными актами Лиги, регулирующими отношения Клуба и Хоккеиста, Регламентом, соглашениями, Клуб выплачивает Хоккеисту заработную плату:

Сезон \_\_\_\_\_ г.

В Основной команде:

\_\_\_\_\_ ( \_\_\_\_\_ ) рублей за сезон,  
*сумма прописью*

или \_\_\_\_\_ ( \_\_\_\_\_ ) рублей в месяц;  
*сумма прописью*

в Молодежной команде:

\_\_\_\_\_ ( \_\_\_\_\_ ) рублей за сезон,  
*сумма прописью*

или \_\_\_\_\_ ( \_\_\_\_\_ ) рублей в месяц.  
*сумма прописью*

Сезон \_\_\_\_\_ г.

В Основной команде:

\_\_\_\_\_ ( \_\_\_\_\_ ) рублей за сезон,  
*сумма прописью*

или \_\_\_\_\_ ( \_\_\_\_\_ ) рублей в месяц;  
*сумма прописью*

в Молодежной команде:

\_\_\_\_\_ ( \_\_\_\_\_ ) рублей за сезон,  
*сумма прописью*

или \_\_\_\_\_ ( \_\_\_\_\_ ) рублей в месяц.  
*сумма прописью*

Заработная плата выплачивается как оклад (должностной оклад), являющийся фиксированным размером оплаты труда Хоккеиста, за исполнение им трудовых (должностных) обязанностей определенной сложности за календарный месяц без учета компенсационных, стимулирующих и социальных выплат.



Сезон определяется как период времени с даты начала предсезонного сбора 2011 г. до 30 апреля 2012 г. включительно. В дальнейшем даты начала и окончания сезона определяются в соответствии с Регламентом.

Средний заработок при предоставлении ежегодных оплачиваемых отпусков (основного, дополнительного) начисляется и выплачивается в соответствии с трудовым законодательством Российской Федерации и учитывается Клубом при заключении настоящего Контракта в сумме заработной платы за сезон как условная величина (сумма).

Заработная плата должна фиксироваться, начисляться и выплачиваться только в национальной валюте Российской Федерации, т.е. рублях (исключение составляют иностранные хоккейные Клубы Лиги).

4.2. В случае выступления Хоккеиста за Молодежную команду заработная плата выплачивается Хоккеисту исходя из ставок, действующих для Молодежной команды. В случае выступления Хоккеиста за Основную команду заработная плата выплачивается исходя из ставок, действующих для Основной команды.

4.3. Заработная плата выплачивается не реже чем каждые полмесяца в день, установленный Правилами внутреннего трудового распорядка, соглашениями.

4.4. В случае дисквалификации Хоккеиста по решению Лиги время, в течение которого Хоккеист не принимает участия в официальных спортивных соревнованиях Лиги, за исключением официальных перерывов в Регулярном Чемпионате, оплачивается в размере, соответствующем объему выполненной работы в учебно-тренировочных и других мероприятиях по подготовке к спортивным соревнованиям, но не более 20 (двадцати) % от его месячной заработной платы и не менее установленного федеральным законом минимального размера оплаты труда.

## **5. УСЛОВИЯ ОПЛАТЫ ТРУДА, ДОПЛАТЫ, НАДБАВКИ, ПРЕМИИ И ДРУГИЕ ПООЩРИТЕЛЬНЫЕ ВЫПЛАТЫ**

5.1. Хоккеист обеспечивается за счет средств Клуба: \_\_\_\_\_

\_\_\_\_\_

\_\_\_\_\_

\_\_\_\_\_

\_\_\_\_\_

*(Указать: в собственность или на условиях аренды, безвозмездного пользования и т.п.)*

5.2. Хоккеисту устанавливаются следующие дополнительные выплаты (доплаты, надбавки, премии и другие поощрительные выплаты):

в Основной команде \_\_\_\_\_ ;

в Молодежной команде \_\_\_\_\_

5.3. Распорядительным документом Руководителя Клуба Хоккеисту могут быть компенсированы расходы на оплату услуг жилищно-коммунального хозяйства, расходы по найму и аренде жилья, расходы на санаторно-курортное лечение, на приобретение лекарств, получение платных услуг медицинских учреждений и на приобретение хоккейной экипировки, о чем Клуб незамедлительно информирует Лигу с направлением копии распорядительного документа.

5.4. Хоккеист может получать командные (коллективные) премиальные в соответствии с Положением о премировании и депремировании, утвержденным Клубом в соответствии с законодательством РФ, Регламентом.

## 6. ПРЕКРАЩЕНИЕ И РАСТОРЖЕНИЕ КОНТРАКТА

6.1. Контракт прекращается по основаниям, в том числе расторгается в случаях предусмотренных Трудовым кодексом РФ с учетом особенностей, предусмотренных Федеральным законом «О физической культуре и спорте в Российской Федерации».

6.2. При досрочном расторжении настоящего Контракта по инициативе Хоккеиста (по собственному желанию) без уважительных причин, а также в случае расторжения Контракта по инициативе Клуба по основаниям, которые относятся к дисциплинарным взысканиям, Хоккеист производит в пользу Клуба денежную выплату в следующем размере:

а) если Хоккеист не достиг к моменту расторжения Контракта возраста 28 лет, он выплачивает Клубу  $\frac{2}{3}$  от суммы заработной платы, невыплаченной за период, оставшийся до истечения срока Контракта;

б) если Хоккеист достиг к моменту расторжения Контракта возраста 28 лет, он выплачивает Клубу  $\frac{1}{3}$  от суммы заработной платы, невыплаченной за период, оставшийся до истечения срока Контракта.

6.3. Хоккеист обязан произвести в пользу Клуба денежную выплату, предусмотренную пунктом 6.2 настоящего Контракта в течение 2 (двух) месяцев со дня увольнения или в иные сроки, установленные по соглашению между Клубом и Хоккеистом.

6.4. Права Клуба в отношении Хоккеиста при досрочном расторжении настоящего Контракта по инициативе Хоккеиста (по собственному желанию) без уважительных причин, а также в случае расторжения Контракта по инициативе Клуба по основаниям, которые относятся к дисциплинарным взысканиям, определяются в соответствии с Регламентом.

6.5. При досрочном расторжении настоящего Контракта по инициативе Клуба Хоккеисту выплачивается заработная плата за фактически проработанное время и выходное пособие в следующем размере:

- при расторжении Контракта в период с 1 мая до даты, предшествующей началу Регулярного Чемпионата, – 25% от суммы заработной платы, не выплаченной за текущий сезон, и 20% от суммы заработной платы, предусмотренной за оставшиеся сезоны Контракта;
- при расторжении Контракта в период с даты начала Регулярного Чемпионата по 31 декабря – 50% от суммы заработной платы, не выплаченной за текущий сезон, и 20% от суммы заработной платы, предусмотренной за оставшиеся сезоны Контракта;
- при расторжении Контракта в период с 1 января до даты, предшествующей началу плей-офф, – 100% от суммы заработной платы, не выплаченной за текущий сезон, и 20% от суммы заработной платы, предусмотренной за оставшиеся сезоны Контракта;
- в период с даты начала плей-офф по 30 апреля Клуб не имеет права досрочно расторгать Контракт по своей инициативе.

6.6. Выходное пособие, указанное в пункте 6.5 настоящего Контракта, выплачивается Хоккеисту вне зависимости от его последующего трудоустройства. Первая часть выходного пособия (25%/50%/100% от суммы заработной платы, невыплаченной за текущий сезон) выплачивается в течение 2 (двух) месяцев со дня увольнения.

Вторая часть выходного пособия (20% от суммы заработной платы, предусмотренной за оставшиеся сезоны Контракта) выплачивается равными долями с рассрочкой на период действия расторгнутого Контракта либо по соглашению между Клубом и Хоккеистом могут быть установлены иные сроки выплаты выходного пособия.

6.7. При расторжении двустороннего Контракта по инициативе Клуба или по инициативе Хоккеиста расчет суммы компенсации должен осуществляться исходя из ставки, предусмотренной для выступления за Основную команду.

6.8. Контракт может быть прекращен по соглашению сторон как с выплатой, так и без выплаты выходного пособия или осуществления денежной выплаты.

## 7. РАЗРЕШЕНИЕ СПОРОВ

7.1. Все споры, разногласия или требования, возникающие из настоящего Контракта или в связи с ним, в том числе касающиеся его исполнения, нарушения, прекращения (расторжения) или недействительности, подлежат рассмотрению Дисциплинарным комитетом Лиги в соответствии с Дисциплинарным Регламентом Лиги согласно настоящей дисциплинарной оговорке.

Решение Дисциплинарного комитета Лиги может быть обжаловано сторонами в течение 7 (семи) рабочих дней с момента получения решения в окончательной форме в Спортивный Арбитражный Суд (далее – САС) при Автономной некоммерческой организации «Спортивная Арбитражная Палата» или Спортивный Арбитраж при Торгово-промышленной палате Российской Федерации (далее – СА ТПП) в соответствии с их регламентами согласно настоящей третейской оговорке.

7.2. С учетом процедуры и требований, предусмотренных пунктом 7.1 настоящего Контракта, в случае если Хоккеист переходит в любой другой хоккейный Клуб, включая иностранный, без письменного разрешения Клуба, Хоккеист и Клуб соглашаются при возникшем споре на исключительную юрисдикцию Дисциплинарного комитета Лиги и САС или СА ТПП. Также Хоккеист и Клуб признают, что решения Дисциплинарного комитета Лиги и САС или СА ТПП, запрещающие Хоккеисту выступать за любой другой хоккейный Клуб, включая иностранный, имеют полную силу в России и в любой другой стране, Хоккеист соглашается не опротестовывать решения Дисциплинарного комитета и САС или СА ТПП, запрещающие Хоккеисту выступать за любой другой хоккейный Клуб, включая иностранный.

7.3. Клуб и Хоккеист соглашаются с тем, что условия, предоставленные Хоккеисту по настоящему Контракту, уникальны, неоценимы и не могут быть адекватно возмещены Клубу. Поэтому Клуб имеет право на требование и получение через соответствующие инстанции Международной федерации хоккея на льду (далее – ИИХФ), Общероссийской общественной организации «Федерация хоккея России» (далее – ФХР), дисциплинарные и судебные процедуры запрещения для Хоккеиста выступать за любой другой хоккейный Клуб России или другой страны. Данные условия никаким образом не ограничивают права Клуба на выставление иных претензий Хоккеисту.

7.4. Условия, предусмотренные пунктами 7.1–7.3 настоящего Контракта, могут быть конкретизированы Регламентом, иными требованиями Лиги как организатора спортивных соревнований, соглашениями.

## 8. ОСОБЫЕ УСЛОВИЯ КОНТРАКТА

8.1. Клуб и Хоккеист соглашаются с тем, что настоящий Контракт направляется и регистрируется в Лиге в порядке, установленном Регламентом. Кроме того, Хоккеист соглашается с тем, что он самостоятельно может предложить свои профессиональные услуги любому другому хоккейному Клубу, а также иным юридическим и/или физическим лицам только после окончания срока действия настоящего контракта.

8.2. Хоккеист признает, что, несмотря на его собственные уникальные навыки и способности, вклад Клуба в соответствии с данным Контрактом, включая, но не только, заработную плату, использование помещений и оборудования, тренировки, возможность участвовать в спортивных соревнованиях в качестве члена команды и предоставленные услуги являются существенной частью в развитии хоккейных навыков и способностей Хоккеиста, и что такой вклад является для него ценным в содействии карьере профессионального игрока в хоккее с шайбой.

8.3. В подготовительный и соревновательный периоды руководство Клуба имеет право устанавливать дополнительные разумные правила, не противоречащие действующему законодательству РФ, Регламенту, иным требованиям Лиги как организатора соревнований, соглашениям, регулирующим поведение и подготовку Хоккеиста.

8.4. В случае заболевания или несчастного случая Хоккеист, если обстоятельства позволяют это сделать, должен немедленно предупредить Главного тренера и (или) врача команды, и в течение 24 часов предоставить письменное медицинское подтверждение, содержащее противопоказания заниматься хоккеем, и явиться в Клуб для прохождения медицинского осмотра (обследования) под контролем врача Клуба.

8.5. Если Хоккеист получает травму в ходе игры, при переездах с командой, командировках от Клуба, а также на учебно-тренировочных занятиях, Клуб оплачивает ему в установленном порядке госпитализацию, вплоть до выписки, при условии, что больница и врач определены Клубом.

В период временной нетрудоспособности Хоккеиста, вызванной спортивной травмой, полученной им при исполнении обязанностей по настоящему Контракту, Клуб обязан за счет собственных средств производить ему доплату к пособию по временной нетрудоспособности до размера среднего заработка в случае, когда размер указанного пособия ниже среднего заработка Хоккеиста и разница между размером указанного пособия и размером среднего заработка не покрывается страховыми выплатами по дополнительному страхованию спортсмена, осуществляемому Клубом и (или) Лигой.

В период временной нетрудоспособности Хоккеиста, вызванной заболеванием при исполнении обязанностей по настоящему Контракту, Клуб вправе за счет собственных средств производить доплату к пособию по временной нетрудоспособности Хоккеиста до размера среднего заработка в случае, когда размер указанного пособия ниже среднего заработка Хоккеиста.

8.6. Если Хоккеист нездоров по причине спортивной травмы, полученной в ходе выполнения обязанностей Хоккеиста, настоящий Контракт не может быть расторгнут по инициативе Клуба до восстановления трудоспособности Хоккеиста или установления ему группы инвалидности.

8.7. В случае полной потери Хоккеистом профессиональной трудоспособности, произошедшей во время участия в учебно-тренировочном и (или) соревновательном процессе Клуба в период действия настоящего Контракта, на основании медицинского экспертного заключения Клуб выплачивает Хоккеисту в течение двух месяцев единовременную компенсацию в размере 100% от суммы заработной платы за сезон, в котором наступила потеря трудоспособности Хоккеиста.

8.8. В случае смерти Хоккеиста, произошедшей во время участия в учебно-тренировочном и (или) соревновательном процессе Клуба в период действия настоящего Контракта, на основании медицинского экспертного заключения Клуб выплачивает наследникам Хоккеиста, признанным таковыми в порядке, предусмотренном законодательством РФ, в течение трех месяцев единовременную компенсацию в размере 200% от суммы заработной платы за сезон, в котором наступила смерть Хоккеиста.

8.9. Клуб не несет никаких обязательств перед Хоккеистом в случае, если Хоккеист получил травму в результате действий или бездействия, не связанных с выполнением его трудовой функции по настоящему Контракту.

8.10. Иные виды и условия социального страхования, пенсионного страхования, непосредственно связанные с трудовой деятельностью Хоккеиста осуществляются в соответствии с трудовым законодательством РФ, Федеральным законом «О физической культуре и спорте в Российской Федерации», иными законами и нормативными правовыми актами, локальными нормативными актами Клуба, содержащими нормы трудового права, локальными нормативными актами Лиги, регулирующими отношения Клуба и Хоккеиста.

8.11. Хоккеист несет ответственность за разглашение коммерческой тайны и конфиденциальной информации Клуба по основаниям и в порядке, предусмотренном законодательством РФ.

8.12. Хоккеист соглашается на передачу Клубом его персональных данных, копии настоящего Контракта в Лигу и в случае необходимости в ФХР, а в случае включения Хоккеиста в состав сборной команды Российской Федерации по хоккею также на передачу копии настоящего Контракта в федеральный орган исполнительной власти, осуществляющий функции по проведению государственной политики и нормативно-правовому регулированию в области физической культуры и спорта.

8.13. Клуб и Хоккеист взаимно обязуются пользоваться услугами агентов, аккредитованных Лигой для работы с Хоккеистами, в установленном порядке.

## 9. ЗАКЛЮЧИТЕЛЬНЫЕ ПОЛОЖЕНИЯ

9.1. Хоккеист заверяет, что до заключения настоящего Контракта у него была возможность изучить все документы и акты, предусмотренные Контрактом.

9.2. В части регулирования трудовых отношений настоящий Контракт вступает в силу в порядке и с даты, определенной п. 2.2 Контракта, при условии положительного результата предварительного медицинского осмотра (обследования) Хоккеиста Клубом.

В части регулирования спортивных и иных отношений, вытекающих из локальных нормативных актов Лиги, Контракт вступает в силу с момента его регистрации в Лиге.

9.3. Все выплаты по настоящему Контракту подлежат налогообложению в соответствии с действующим законодательством РФ.

9.4. Контракт составлен в трех экземплярах, по одному для каждой из сторон (для Клуба и для Хоккеиста), а также один для Лиги. Каждый экземпляр имеет одинаковую юридическую силу.

9.5. Данный Контракт является полным письменным соглашением между сторонами. Устные договоренности не имеют силы. Внесение каких-либо изменений в Контракт после его регистрации Лигой категорически запрещается. Предоставление для регистрации в Лигу Контракта, отличного от утвержденной Регламентом формы, не допускается.

9.6. С Правилами внутреннего трудового распорядка, соглашениями, стандартной должностной инструкцией, локальными нормативными актами Клуба, содержащими нормы трудового права, локальными нормативными актами Лиги, регулирующими отношения Клуба и Хоккеиста, нормами, утвержденными ФХР, Правилами игры в хоккей, Регламентом, условиями договоров Клуба, со спонсорами (партнерами), с рекламодателями, с Лигой, с ФХР, в части, непосредственно связанной с трудовой деятельностью Хоккеиста, — ознакомлен:

---

*(подпись, дата)*

9.7. Обязательный предварительный медицинский осмотр (обследование): \_\_\_\_\_

---

---

*(заключение врача)*

После прочтения настоящего Контракта Клуб и Хоккеист соглашаются с тем, что все условия и обязательства Контракта, а также их трактовка понятны им в полном объеме. Все стороны Контракта имели полную возможность до его подписания обсудить все условия и обязательства со своими юристами, врачами, агентами, иными представителями, и настоящий Контракт подписывается при свободном волеизъявлении сторон.

#### 10. АДРЕСА И ПОДПИСИ СТОРОН:

Клуб

Хоккеист

Адрес: \_\_\_\_\_

Год рождения \_\_\_\_\_

ИНН \_\_\_\_\_

Паспорт: \_\_\_\_\_

Расчетный счет \_\_\_\_\_

Адрес: \_\_\_\_\_

Руководитель Клуба

Хоккеист

\_\_\_\_\_/\_\_\_\_\_/\_\_\_\_\_  
М.П.

*Агент Хоккеиста (в случае, если он представлял интересы Хоккеиста при заключении настоящего Контракта) \_\_\_\_\_*  
*№ аккредитации \_\_\_\_\_*

\_\_\_\_\_/\_\_\_\_\_/\_\_\_\_\_



**Высшая  
Хоккейная  
Лига**

Приложение № 21

«Зарегистрирован»

Центральным информационным бюро Лиги

№ \_\_\_\_\_

« \_\_\_\_\_ » \_\_\_\_\_ 20 \_\_\_\_ г.

**Стандартная Форма  
«Пробный Контракт»**

*М.П.*

**ПРОБНЫЙ КОНТРАКТ ПРОФЕССИОНАЛЬНОГО ХОККЕИСТА  
ВЫСШЕЙ ХОККЕЙНОЙ ЛИГИ  
(СРОЧНЫЙ ТРУДОВОЙ ДОГОВОР)**

**Внимание Хоккеиста!**

Прежде чем подписывать Контракт, Вы должны внимательно изучить его, чтобы быть уверенным, что все условия и обязательства, оговоренные ранее, включены в Контракт и его содержание и трактовка Вам понятны.

№ \_\_\_\_\_

г. \_\_\_\_\_ « \_\_\_\_ » \_\_\_\_\_ 20 \_\_\_\_ г.

\_\_\_\_\_ (далее – Клуб) в лице,

\_\_\_\_\_ (должность)

\_\_\_\_\_ (ФИО)

действующего на основании \_\_\_\_\_,

с одной стороны, и \_\_\_\_\_,

\_\_\_\_\_ (ФИО)

(далее – Хоккеист), с другой стороны, вместе именуемые «Стороны», руководствуясь достигнутым соглашением, заключили настоящий Пробный Контракт профессионального хоккеиста Высшей Хоккейной Лиги (срочный трудовой договор), далее – Контракт, о нижеследующем:

**1. ПРЕДМЕТ КОНТРАКТА**

1.1. Предметом настоящего Контракта является двустороннее соглашение об установлении трудовых отношений между Клубом и Хоккеистом на время предсезонного сбора — выполнения временной (до двух месяцев) работы, определяющее на это время, в соответствии с Федеральным законом «О физической культуре и спорте в Российской Федерации» принадлежность спортсмена (Хоккеиста) к физкультурно-спортивной организации (Клубу) Высшей Хоккейной Лиги (далее — Лиги).

1.2. Клуб обязуется предоставить Хоккеисту работу по обусловленной трудовой функции, обеспечить условия труда, предусмотренные трудовым законодательством РФ и иными нормативными правовыми актами, содержащими нормы трудового права, Федеральным законом «О физической культуре и спорте в Российской Феде-

рации», локальными нормативными актами Клуба, содержащими нормы трудового права, локальными нормативными актами Лиги, регулируемыми отношениями Клуба и Хоккеиста, Регламентом, соглашениями, своевременно и в полном размере выплачивать Хоккеисту заработную плату, а Хоккеист обязуется лично выполнять определенную настоящим Contractом трудовую функцию, соблюдать законодательство РФ и иные нормативные правовые акты, содержащие нормы трудового права, Федеральный закон «О физической культуре и спорте в Российской Федерации», действующие в Клубе Правила внутреннего трудового распорядка и другие локальные нормативные акты Клуба, содержащие нормы трудового права, локальные нормативные акты Лиги, регулирующие отношения Клуба и Хоккеиста, Регламент.

1.3. Место работы Хоккеиста: \_\_\_\_\_

*указывается*

*юридическое лицо с указанием адреса и прочих реквизитов, позволяющих определить место*

*осуществления трудовой функции Хоккеиста*

1.4. Трудовая функция: Хоккеист принимается на работу в Клуб на время тренировочного лагеря (предсезонного сбора) — выполнения временной (до двух месяцев) работы в качестве **Хоккеиста** — \_\_\_\_\_ (**нападающего, защитника, вратаря**) **Основной команды или Молодежной команды Клуба** для подготовки и участия в спортивных соревнованиях, организуемых и проводимых Лигой, в иных спортивных соревнованиях — товарищеских, турнирных хоккейных матчах, в том числе международных.

Трудовая функция выполняется Хоккеистом надлежащим образом с учетом требований Клуба к профессиональным спортивным возможностям Хоккеиста.

Должность в соответствии со штатным расписанием « \_\_\_\_\_ ».

Хоккеист имеет профессию, специальность, квалификацию « \_\_\_\_\_ ».

1.5. Стороны соглашаются с тем, что уровень качества игры Хоккеиста, решение в какой команде Клуба (в Основной, Молодежной команде Клуба) выступает и с какой командой Клуба (с Основной, Молодежной командой Клуба) тренируется Хоккеист, определяются исключительно по совместному заключению Главного тренера и Генерального менеджера Клуба.

1.6. Клуб и Хоккеист соглашаются с тем, что на основании статьи 348<sup>2</sup> Трудового кодекса РФ настоящий Contract заключается как срочный трудовой договор.

1.7. Для Хоккеиста устанавливается работа в режиме гибкого рабочего времени (статья 102 Трудового кодекса РФ).

1.8. Режим времени отдыха Хоккеиста:

а) перерывы для отдыха и питания определяются согласно Правилам внутреннего трудового распорядка Клуба.

1.9. По настоящему Contractу испытание Хоккеисту не устанавливается (статья 289 Трудового кодекса РФ).

## 2. СРОК ДЕЙСТВИЯ КОНТРАКТА. НАЧАЛО РАБОТЫ

2.1. Срок действия настоящего Contractа с « \_\_\_\_\_ » \_\_\_\_\_ 20\_\_ г. по « \_\_\_\_\_ » \_\_\_\_\_ 20\_\_ г.

2.2. Хоккеист приступает к исполнению трудовых обязанностей с « \_\_\_\_\_ » \_\_\_\_\_ 20\_\_ г., что определяется как дата начала работы. Если Хоккеист не приступит к работе в день начала работы, то Клуб имеет право аннулировать настоящий Contract.



### 3. ПРАВА И ОБЯЗАННОСТИ СТОРОН

3.1. Права и обязанности Хоккеиста и Клуба определяются применительно к условиям работы Хоккеиста и установлены трудовым законодательством РФ и иными нормативными правовыми актами, содержащими нормы трудового права, Федеральным законом «О физической культуре и спорте в Российской Федерации», локальными нормативными актами Клуба, содержащими нормы трудового права, локальными нормативными актами Лиги, регулирующими отношения Клуба и Хоккеиста, Регламентом, соглашениями.

3.2. Кроме предусмотренного пунктом 3.1 настоящего Контракта, Клуб обязуется:

- а) обеспечить проведение учебно-тренировочных мероприятий и участие Хоккеиста в спортивных соревнованиях под руководством Главного тренера (тренеров);
- б) обеспечить страхование жизни и здоровья Хоккеиста, а также медицинское страхование в целях получения Хоккеистом дополнительных медицинских и иных услуг сверх уставленных программами обязательного медицинского страхования с указанием условий этих видов страхования.

3.3. Кроме предусмотренного пунктом 3.1, Хоккеист по настоящему Контракту обязуется:

- а) соблюдать спортивный режим, установленный Клубом, и выполнять планы подготовки к спортивным соревнованиям;
- б) принимать участие в спортивных соревнованиях только по указанию Клуба;
- в) не использовать запрещенные в спорте средства (допинг) и (или) методы, проходить обязательный допинговый контроль;
- г) соблюдать этические нормы в области спорта;
- д) использовать в рабочее время спортивную экипировку, предоставленную Клубом;
- е) соблюдать Регламент и требования Лиги, как организатора спортивных соревнований, локальные нормативные акты Лиги, регулирующие отношения Клуба и Хоккеиста, которые непосредственно связаны с трудовой деятельностью Хоккеиста;
- ж) соблюдать санитарно-гигиенические и медицинские требования, проходить обязательные предварительные и периодические медицинские осмотры (обследования), следовать медицинским рекомендациям врачей Клуба или назначенных ими специалистов;
- з) соблюдать Правила внутреннего трудового распорядка Клуба;
- и) соблюдать требования безопасности во время участия в спортивных соревнованиях, учебно-тренировочных мероприятиях и при нахождении на объектах спорта.

### 4. УСЛОВИЯ ОПЛАТЫ ТРУДА.

#### ЗАРАБОТНАЯ ПЛАТА

4.1. За надлежащее выполнение Хоккеистом предусмотренной настоящим Контрактом трудовой функции и иных обязанностей, установленных трудовым законодательством РФ и иными нормативными правовыми актами, содержащими нормы трудового права, Федеральным законом «О физической культуре и спорте в Российской Федерации», локальными нормативными актами Клуба, содержащими нормы трудового права, локальными нормативными актами Лиги, регулирующими отношения Клуба и Хоккеиста, Регламентом, Клуб выплачивает Хоккеисту заработную плату (сумму месячной заработной платы):

в Основной команде:

\_\_\_\_\_ ( \_\_\_\_\_ ) рублей в месяц,  
*сумма прописью*

или в Молодежной команде:

\_\_\_\_\_ ( \_\_\_\_\_ ) рублей в месяц.  
*сумма прописью*

Заработная плата выплачивается как оклад (должностной оклад), являющийся фиксированным размером оплаты труда Хоккеиста, за исполнение им трудовых (должностных) обязанностей определенной сложности за календарный месяц без учета компенсационных, стимулирующих и социальных выплат.

4.2. Заработная плата выплачивается не реже чем каждые полмесяца в день, установленный Правилами внутреннего трудового распорядка.

4.3. Все выплаты по настоящему Контракту подлежат налогообложению в соответствии с действующим законодательством РФ.

## **5. УСЛОВИЯ ОПЛАТЫ ТРУДА. ДОПЛАТЫ, НАДБАВКИ, ПРЕМИИ И ДРУГИЕ ПООЩРИТЕЛЬНЫЕ ВЫПЛАТЫ**

5.1. Хоккеист обеспечивается за счет средств Клуба:

---

---

---

---

---

---

---

---

*(указать: в собственность или на условиях аренды, безвозмездного пользования и т.п.)*

5.2. Распорядительным документом Руководителя Клуба Хоккеисту могут быть компенсированы расходы на оплату услуг жилищно-коммунального хозяйства, включая расходы по найму и аренде жилья, расходы на санаторно-курортное лечение, на приобретение лекарств, получение платных услуг медицинских учреждений и т.п., о чем указывается в пункте 5.1 настоящего Контракта.

5.3. Хоккеист может получать командные (коллективные) премиальные в соответствии с Положением о премировании и депремировании, утвержденным Клубом в соответствии с законодательством РФ, Регламентом.

## **6. ПРЕКРАЩЕНИЕ И РАСТОРЖЕНИЕ КОНТРАКТА**

6.1. Контракт прекращается по основаниям, в том числе расторгается с истечением его срока, по соглашению сторон, а также в иных случаях предусмотренных Трудовым кодексом РФ с учетом особенностей, предусмотренных Федеральным законом «О физической культуре и спорте в Российской Федерации».

6.2. Клуб имеет право досрочно в одностороннем порядке расторгнуть настоящий Контракт. В этом случае Клуб должен предупредить Хоккеиста, вручив ему письменное уведомление о расторжении Контракта лично или по почте с почтовым уведомлением. Уведомление о расторжении Контракта должно быть одновременно направлено в Центральное Информационное Бюро Лиги (почтой или по факсу).

6.3. Расторжение Контракта приобретает силу с момента вручения Хоккеисту письменного уведомления Клуба. С этого момента Хоккеист приобретает статус свободного агента, без какой-либо компенсации его преждему Клубу.

6.4. Клуб должен выплатить Хоккеисту заработную плату, причитающуюся ему по Контракту на момент вручения уведомления о расторжении Контракта.

6.5. Хоккеисту при увольнении:

- а) вместо предоставления оплачиваемого отпуска выплачивается компенсация из расчета два рабочих дня за месяц работы (статья 291 Трудового кодекса РФ);
- б) выходное пособие не выплачивается (статья 292 Трудового кодекса РФ).

## 7. РАЗРЕШЕНИЕ СПОРОВ

7.1. Все споры, разногласия или требования, возникающие из настоящего Контракта или в связи с ним, в том числе касающиеся его исполнения, нарушения, прекращения (расторжения) или недействительности, подлежат рассмотрению Дисциплинарным комитетом Лиги в соответствии с Дисциплинарным Регламентом Лиги согласно настоящей дисциплинарной оговорке.

Решение Дисциплинарного комитета Лиги может быть обжаловано сторонами в течение 7 (семи) рабочих дней с момента получения решения в окончательной форме в Спортивный Арбитражный Суд (далее — САС) при Автономной некоммерческой организации «Спортивная Арбитражная Палата» или Спортивный Арбитраж при Торгово-промышленной палате Российской Федерации (далее — СА ТПП) в соответствии с их регламентами согласно настоящей третейской оговорке.

7.2. С учетом процедуры и требований, предусмотренных пунктом 7.1 настоящего Контракта, в случае если Хоккеист переходит в любой другой хоккейный Клуб, включая иностранный, без письменного разрешения Клуба, Хоккеист и Клуб соглашаются при возникшем споре на исключительную юрисдикцию Дисциплинарного комитета Лиги и САС или СА ТПП. Также Хоккеист и Клуб признают, что решения Дисциплинарного комитета Лиги и САС или СА ТПП, запрещающие Хоккеисту выступать за любой другой хоккейный клуб, включая иностранный, имеют полную силу в России и в любой другой стране, Хоккеист соглашается не опротестовывать решения Дисциплинарного комитета и САС или СА ТПП, запрещающие Хоккеисту выступать за любой другой хоккейный Клуб, включая иностранный.

7.3. Клуб и Хоккеист соглашаются с тем, что условия, предоставленные Хоккеисту по настоящему Контракту, уникальны, неоценимы и не могут быть адекватно возмещены Клубу. Поэтому Клуб имеет право на требование и получение через соответствующие инстанции Международной федерации хоккея на льду (далее — ИИХФ), Общероссийской общественной организации «Федерация хоккея России» (далее — ФХР), дисциплинарные и судебные процедуры запрещения для Хоккеиста выступать за любой другой хоккейный Клуб России или другой страны. Данные условия никаким образом не ограничивают права Клуба на выставление иных претензий Хоккеисту.

7.4. Условия, предусмотренные пунктами 7.1.–7.3 настоящего Контракта, могут быть конкретизированы Регламентом, иными требованиями Лиги как организатора спортивных соревнований.

## 8. ОСОБЫЕ УСЛОВИЯ КОНТРАКТА

8.1. Клуб и Хоккеист соглашаются с тем, что настоящий Контракт направляется и регистрируется в Лиге в порядке, установленном Регламентом. Кроме того, Хоккеист соглашается с тем, что он самостоятельно может предложить свои профессиональные услуги любому другому хоккейному клубу, а также иным юридическим и/или физическим лицам только после окончания срока действия настоящего Контракта.

8.2. Хоккеист признает, что, несмотря на его собственные уникальные навыки и способности, вклад Клуба в соответствии с данным Контрактом, включая, но не только, заработную плату, использование помещений и оборудования, тренировки, возможность участвовать в спортивных соревнованиях в качестве члена команды и предоставленные услуги являются существенной частью в развитии хоккейных навыков и способностей Хоккеиста, и что такой вклад является для него ценным в содействии карьере профессионального игрока в хоккее с шайбой.

8.3. В подготовительный и соревновательный периоды руководство Клуба имеет право устанавливать дополнительные разумные правила, не противоречащие действующему законодательству РФ, Регламенту, иным требованиям Лиги как организатора соревнований, регулирующим поведение и подготовку Хоккеиста.

8.4. В случае заболевания или несчастного случая Хоккеист, если обстоятельства позволяют это сделать, должен немедленно предупредить Главного тренера и (или) врача команды, и в течение 24 часов предоставить письменное медицинское подтверждение, содержащее противопоказания заниматься хоккеем, и явиться в Клуб для прохождения медицинского осмотра (обследования) под контролем врача Клуба.

8.5. Если Хоккеист получает травму в ходе игры, при переездах с командой, командировках от Клуба, а также на учебно-тренировочных занятиях, Клуб оплачивает ему в установленном порядке госпитализацию, вплоть до выписки, при условии, что больница и врач определены Клубом.

В период временной нетрудоспособности Хоккеиста, вызванной спортивной травмой, полученной им при исполнении обязанностей по настоящему Контракту, Клуб обязан за счет собственных средств производить ему доплату к пособию по временной нетрудоспособности до размера среднего заработка в случае, когда размер указанного пособия ниже среднего заработка Хоккеиста и разница между размером указанного пособия и размером среднего заработка не покрываются страховыми выплатами по дополнительному страхованию спортсмена, осуществляемому Клубом и (или) Лигой.

В период временной нетрудоспособности Хоккеиста, вызванной заболеванием при исполнении обязанностей по настоящему Контракту, Клуб вправе за счет собственных средств производить доплату к пособию по временной нетрудоспособности Хоккеиста до размера среднего заработка в случае, когда размер указанного пособия ниже среднего заработка Хоккеиста.

8.6. Если Хоккеист нездоров по причине спортивной травмы, полученной в ходе выполнения обязанностей Хоккеиста, настоящий Контракт не может быть расторгнут по инициативе Клуба до восстановления трудоспособности Хоккеиста или установления ему группы инвалидности.

8.7. В случае полной потери Хоккеистом профессиональной трудоспособности, произошедшей во время участия в учебно-тренировочном и (или) соревновательном процессе Клуба в период действия настоящего Контракта, на основании медицинского экспертного заключения Клуб выплачивает Хоккеисту в течение двух месяцев единовременную компенсацию в размере 100% от суммы заработной платы за сезон, в котором наступила потеря трудоспособности Хоккеиста.

8.8. В случае смерти Хоккеиста, произошедшей во время участия в учебно-тренировочном и (или) соревновательном процессе Клуба в период действия настоящего Контракта, на основании медицинского экспертного заключения Клуб выплачивает наследникам Хоккеиста, признанным таковыми в порядке, предусмотренном законодательством РФ, в течение трех месяцев единовременную компенсацию в размере 200% от суммы заработной платы за сезон, в котором наступила смерть Хоккеиста.

8.9. Клуб не несет никаких обязательств перед Хоккеистом в случае, если Хоккеист получил травму в результате действий или бездействия, не связанных с выполнением его трудовой функции по настоящему Контракту.

8.10. Иные виды и условия социального страхования, пенсионного страхования, непосредственно связанные с трудовой деятельностью Хоккеиста осуществляются в соответствии с трудовым законодательством РФ, Федеральным законом «О физической культуре и спорте в Российской Федерации», иными законами и нормативными правовыми актами, локальными нормативными актами Клуба, содержащими нормы трудового права, локальными нормативными актами Лиги, регулируемыми отношениями Клуба и Хоккеиста.

8.11. Хоккеист несет ответственность за разглашение коммерческой тайны и конфиденциальной информации Клуба, по основаниям и в порядке, предусмотренных законодательством РФ.

8.12. Хоккеист соглашается на передачу Клубом его персональных данных, копии настоящего Контракта в Лигу и в случае необходимости в ФХР, а в случае включения Хоккеиста в состав сборной команды Российской Федерации по хоккею также на передачу копии настоящего Контракта в федеральный орган исполнительной власти, осуществляющий функции по проведению государственной политики и нормативно-правовому регулированию в области физической культуры и спорта.

8.13. Клуб и Хоккеист взаимно обязуются пользоваться услугами агентов, аккредитованных для работы с Хоккеистами Лиги в установленном порядке.

## 9. ЗАКЛЮЧИТЕЛЬНЫЕ ПОЛОЖЕНИЯ

9.1. Хоккеист заверяет, что до заключения настоящего Контракта у него была возможность изучить все документы и акты, предусмотренные Контрактом.

9.2. В части регулирования трудовых отношений настоящий Контракт вступает в силу в порядке и с даты, определенной пунктом 2.2 Контракта, при условии положительного результата предварительного медицинского осмотра (обследования) Хоккеиста Клубом.

В части регулирования спортивных и иных отношений, вытекающих из локальных нормативных актов Лиги, Контракт вступает в силу с момента его регистрации в Лиге.

9.3. Все выплаты по настоящему Контракту подлежат налогообложению в соответствии с действующим законодательством РФ.

9.4. Контракт составлен в трех экземплярах, по одному для каждой из сторон (для Клуба и для Хоккеиста), а также один для Лиги. Каждый экземпляр имеет одинаковую юридическую силу.

9.5. Данный Контракт является полным письменным соглашением между сторонами. Устные договоренности не имеют силы. Внесение каких-либо изменений в Контракт после его регистрации Лигой категорически запрещается. Предоставление для регистрации в Лигу Контракта, отличного от утвержденной Регламентом формы, не допускается.

9.6. С Правилами внутреннего трудового распорядка, стандартной должностной инструкцией, локальными нормативными актами Клуба, содержащими нормы трудового права, локальными нормативными актами Лиги, регулирующими отношения Клуба и Хоккеиста, нормами, утвержденными ФХР, Правилами игры в хоккей, Регламентом, условиями договоров Клуба, со спонсорами (партнерами), с рекламодателями, с Лигой, с ФХР, в части, непосредственно связанной с трудовой деятельностью Хоккеиста, — ознакомлен:

---

*(подпись, дата)*

9.7. Обязательный предварительный медицинский осмотр (обследование): \_\_\_\_\_

---

*(заключение врача)*

**После прочтения настоящего Контракта Клуб и Хоккеист соглашаются с тем, что все условия и обязательства Контракта, а также их трактовка понятны им в полном объеме. Все стороны Контракта имели полную возможность до его подписания обсудить все условия и обязательства со своими юристами, врачами, агентами, иными представителями, и настоящий Контракт подписывается при свободном волеизъявлении сторон.**

## 10. АДРЕСА И ПОДПИСИ СТОРОН:

Клуб

Хоккеист

Адрес: \_\_\_\_\_  
\_\_\_\_\_  
\_\_\_\_\_

Год рождения \_\_\_\_\_

ИНН \_\_\_\_\_  
\_\_\_\_\_  
\_\_\_\_\_Паспорт: \_\_\_\_\_  
\_\_\_\_\_  
\_\_\_\_\_Расчетный счет \_\_\_\_\_  
\_\_\_\_\_  
\_\_\_\_\_Адрес: \_\_\_\_\_  
\_\_\_\_\_  
\_\_\_\_\_

Руководитель Клуба

Хоккеист

\_\_\_\_\_  
/ \_\_\_\_\_ /  
М.П.

*Агент Хоккеиста (в случае, если он представлял интересы Хоккеиста при заключении настоящего Контракта) \_\_\_\_\_  
№ аккредитации \_\_\_\_\_*

\_\_\_\_\_  
/ \_\_\_\_\_ /



**Высшая  
Хоккейная  
Лига**

Приложение № 22

«Зарегистрирован»  
Центральным информационным бюро Лиги

№ \_\_\_\_\_

« \_\_\_\_ » \_\_\_\_\_ 20\_\_ г.

**Стандартная форма  
«Контракт юниора»**

*М.П.*

## КОНТРАКТ ЮНИОРА

(ДОГОВОР НА ОБУЧЕНИЕ В СПОРТИВНОЙ ШКОЛЕ)

**Вниманию Родителей (законных представителей) Юниора!**

Прежде чем подписывать Контракт, Вы должны внимательно изучить его, чтобы быть уверенным, что все условия и обязательства, оговоренные ранее, включены в Контракт и его содержание и трактовка Вам понятны.

№ \_\_\_\_\_

г. \_\_\_\_\_

« \_\_\_\_ » \_\_\_\_\_ 20\_\_ г.

\_\_\_\_\_ г. \_\_\_\_\_ (далее – Школа),

в лице \_\_\_\_\_

(должность)

(ФИО)

действующего на основании \_\_\_\_\_,

с одной стороны, и законные представители \_\_\_\_\_,

(ФИО)

именуемые в дальнейшем «Родители», с другой стороны (далее – Стороны), руководствуясь гражданским законодательством Российской Федерации, иными положениями обязательственного права, признавая взаимовыгодные условия настоящего Контракта юниора (далее – Контракт), пришли к соглашению о нижеследующем:

### 1. ПРЕДМЕТ КОНТРАКТА

1.1. Родители, действуя от имени и в интересах \_\_\_\_\_

(степень родства, ФИО, день, месяц и год рождения, серия и номер свидетельства о рождении)

(далее – Юниор), поручают, а Школа обязуется принять последнего в хоккейную школу и своими средствами, за свой счет, произвести его обучение по программе подготовки спортсмена-Хоккеиста. При этом Школа авансирует для Юниора и Родителей все материальные затраты, связанные с данным обучением, а дальнейший порядок расчетов предусматривается условиями настоящего Контракта.

## 2. ОБЯЗАННОСТИ СТОРОН

2.1. Школа обязуется:

- а) создавать все необходимые условия для успешного процесса дополнительного образования Юниора;
- б) предоставлять квалифицированного тренера и медицинское обеспечение;
- в) неукоснительно соблюдать в отношении Юниора правила обязательного государственного медицинского и социального страхования;
- г) если Юниор является иногородним, выплачивать ему стипендию, предоставлять надлежащие условия проживания и обучения в общеобразовательной школе, два раза в год оплачивать проезд к месту постоянного жительства и обратно, если данные действия Школы не противоречат законодательству Российской Федерации и Уставу Школы;
- д) регулярно информировать Родителей о ходе и результатах обучения Юниора, а также о его здоровье, условиях проживания и быта.

2.2. Если Юниор получает травму в ходе игры, при переездах с командой, командировках от Школы, а также на тренировочных занятиях, Школа оплачивает ему в установленном порядке госпитализацию, вплоть до выписки, при условии, что больница и врач определены Школой.

2.3. Школа может, но не обязана брать на себя расходы на санаторно-курортное лечение и отдых Юниора, а также на содержание его в летних оздоровительных лагерях.

2.4. Родители обязуются:

- а) обеспечивать выполнение требований, предъявляемых к учащимся хоккейной Школы;
- б) посещать все собрания, семинары, совещания, проводимые для родителей тренерским составом, руководством Школы;
- в) при достижении Юниором 14-летнего возраста дать согласие на заключение им Контракта со Школой о дальнейшем сотрудничестве;
- г) в случае болезни Юниора или несчастного случая незамедлительно предупредить тренера Школы; после выздоровления Юниора предоставлять тренеру медицинское заключение, подтверждающее отсутствие противопоказаний для занятия хоккеем.

2.5. Родители вправе перевести Юниора в любую другую Школу только при наличии надлежащим образом оформленного договора между хоккейными школами.

2.6. В случае перехода Юниора из одной Школы в другую Школа, в которую перешел Юниор, должна выплатить компенсацию предыдущей школе Юниора в размере и порядке, установленных Регламентом Лиги.

2.7. Стороны согласны с тем, что условия, предусмотренные настоящим разделом Контракта, являются объективно необходимыми, целесообразными и принимаются добровольно.

## 3. СРОК ДЕЙСТВИЯ КОНТРАКТА

3.1. Срок действия настоящего Контракта с «\_\_» \_\_\_\_\_ 20\_\_ г. по «30» апреля 20\_\_ г.

## 4. РАСТОРЖЕНИЕ КОНТРАКТА

4.1. До истечения срока действия настоящий Контракт может быть расторгнут по взаимному согласию сторон, оформленному в простой письменной форме.



#### 4.2. Контракт расторгается по инициативе Школы:

- в случае систематического неисполнения Юниором требований руководства Школы и злостного нарушения им спортивного режима;
- заболевания, препятствующего продолжению обучения;
- в случае совершения проступков, дискредитирующих Юниора как представителя Школы;
- в случае нарушения Родителями обязательств, предусмотренных Контрактом.

#### 4.3. Контракт расторгается по инициативе Родителей:

- в случае окончательного решения Юниора прекратить занятия в хоккейных школах;
- в иных случаях, предусмотренных Регламентом Лиги.

### 5. РАЗРЕШЕНИЕ СПОРОВ

5.1. Все споры, разногласия или требования, возникающие из настоящего Контракта или в связи с ним, в том числе касающиеся его исполнения, нарушения, прекращения (расторжения) или недействительности, подлежат рассмотрению Дисциплинарным комитетом Лиги в соответствии с Дисциплинарным Регламентом Лиги согласно настоящей дисциплинарной оговорке.

Решение Дисциплинарного комитета Лиги может быть обжаловано сторонами в течение 7 (семи) рабочих дней с момента получения решения в окончательной форме в Спортивный Арбитражный Суд (далее — САС) при Автономной некоммерческой организации «Спортивная Арбитражная Палата» или Спортивный Арбитраж при Торгово-промышленной палате Российской Федерации (далее — СА ТПП) в соответствии с их регламентами согласно настоящей третейской оговорке.

5.2. С учетом процедуры и требований, предусмотренных п. 5.1 настоящего Контракта, в случае если Юниор переходит в любую другую Школу, включая иностранную, без письменного разрешения прежней Школы, то Юниор и Школа соглашаются при возникшем споре на исключительную юрисдикцию Дисциплинарного комитета Лиги и САС или СА ТПП. Юниор и Школа также признают, что решения Дисциплинарного комитета Лиги и САС или СА ТПП, запрещающие Юниору выступать за любую другую Школу, включая иностранную, имеют полную силу в России и в любой другой стране, Юниор соглашается не опротестовывать решения Дисциплинарного комитета и САС или СА ТПП, запрещающие Юниору выступать за любую другую Школу, включая иностранную.

5.3. Школа и Юниор соглашаются с тем, что условия, предоставленные Юниору по настоящему Контракту, уникальны, неопенимы и не могут быть адекватно возмещены Школе. Поэтому Школа имеет право на требование и получение через соответствующие инстанции Международной федерации хоккея на льду (далее — ИИХФ), Общероссийской общественной организации «Федерация хоккея России» (далее — ФХР), дисциплинарные и судебные процедуры запрещения для Юниора выступать за любую другую Школу России или другой страны. Данные условия никаким образом не ограничивают права Школы на выставление иных претензий Юниору.

5.4. Условия, предусмотренные пп. 5.1–5.3 настоящего Контракта, могут быть конкретизированы Регламентом, иными требованиями Лиги как организатора спортивных соревнований, коллективным договором, соглашениями.

## 6. ОСОБЫЕ УСЛОВИЯ

6.1. Стороны пришли к согласию, что затраты на обучение одного Юниора в Школе, которые подлежат компенсации (п. 2.6 настоящего Контракта) являются объективно обоснованными и включают:

- предоставление услуг тренера, медицинского и иного обслуживающего учебный процесс персонала;
- обеспечение спортивным инвентарем и одеждой;
- предоставление возможности пользоваться ледовой ареной Дворца спорта и иными спортивными сооружениями и вспомогательными помещениями;
- денежные выплаты и другие материальные затраты, связанные с поездками, питанием, обучением в общеобразовательной школе и т.п.

6.2. Школа и Юниор соглашаются с тем, что настоящий Контракт направляется для регистрации в Центральное информационное бюро Лиги в порядке, установленном Регламентом Лиги.

## 7. ЗАКЛЮЧИТЕЛЬНЫЕ ПОЛОЖЕНИЯ

7.1. Юниор заверяет, что до момента заключения Контракта у него была возможность изучить все документы, предусмотренные настоящим Контрактом.

7.2. Настоящий Контракт вступает в силу с момента его регистрации в Лиге.

7.3. Контракт составлен в трех экземплярах, которые после регистрации хранятся в Лиге и по одному у каждой из сторон (Школы и Юниора), каждый экземпляр имеет одинаковую юридическую силу.

7.4. Данный Контракт является полным письменным соглашением между сторонами. Устные договоренности не имеют силы. Внесение каких-либо изменений в Контракт после его регистрации Лигой категорически запрещается.

**После прочтения настоящего Контракта Школа и Юниор, а также Родители (законные представители) Юниора, соглашаются с тем, что все условия и обязательства Контракта, а также их трактовка понятны им в полном объеме. Все стороны Контракта имели полную возможность до его подписания обсудить все условия и обязательства со своими юристами, врачами, агентами, иными представителями, и настоящий Контракт подписывается при свободном волеизъявлении сторон.**

**АДРЕСА И ПОДПИСИ СТОРОН:**

**Школа**

**Родители**

Адрес: \_\_\_\_\_  
 \_\_\_\_\_  
 \_\_\_\_\_

Паспорт: \_\_\_\_\_  
 \_\_\_\_\_

ИНН \_\_\_\_\_

Паспорт: \_\_\_\_\_  
 \_\_\_\_\_

Расчетный счет \_\_\_\_\_

Адрес: \_\_\_\_\_  
 \_\_\_\_\_

\_\_\_\_\_/\_\_\_\_\_/\_\_\_\_\_  
 \_\_\_\_\_/\_\_\_\_\_/\_\_\_\_\_

Руководитель Клуба  
 \_\_\_\_\_/\_\_\_\_\_/\_\_\_\_\_

Юниор при достижении возраста 14 лет:  
 «Условия настоящего Контракта понятны,  
 принимаются в полном объеме и сделка с дан-  
 ного момента считается заключенной лично  
 мной»  
 \_\_\_\_\_/\_\_\_\_\_/\_\_\_\_\_  
 (подпись, дата)

М.П.  
 Контракт подписан при участии:

Родители при достижении Юниором возраста  
 14 лет:  
 «Выражаем согласие на заключение данной  
 сделки»

\_\_\_\_\_  
 (ФИО)

\_\_\_\_\_/\_\_\_\_\_/\_\_\_\_\_  
 (подпись, дата)

\_\_\_\_\_  
 (ФИО)

\_\_\_\_\_/\_\_\_\_\_/\_\_\_\_\_  
 (подпись, дата)



**Высшая  
Хоккейная  
Лига**

Приложение № 23

«Зарегистрировано»

**Центральным информационным бюро Лиги**

№ \_\_\_\_\_

« \_\_\_\_ » \_\_\_\_\_ 20\_\_ г.

М.П.

**СОГЛАШЕНИЕ  
МЕЖДУ КЛУБОМ И ОГРАНИЧЕННО СВОБОДНЫМ АГЕНТОМ  
О ВЗАИМНОМ ОТКАЗЕ ОТ ЗАКЛЮЧЕНИЯ КОНТРАКТА**

г. \_\_\_\_\_, Российская Федерация

« \_\_\_\_ » \_\_\_\_\_ 20\_\_ г.

Настоящее Соглашение о взаимном отказе от заключения Контракта (далее — Соглашение) между Клубом и Ограниченно свободным агентом является легально заключенным письменным соглашением.

**Клуб** \_\_\_\_\_, в лице \_\_\_\_\_, действующего на основании Устава, с одной стороны, и **Ограниченно свободный агент** \_\_\_\_\_, с другой стороны, заключили настоящее Соглашение о нижеследующем:

1. В соответствии со статьей 134 Регламента ВХЛ сезона 2011/2012 г. Клуб отзывает Квалификационное предложение, сделанное « \_\_\_\_ » \_\_\_\_\_ 20\_\_ г. Ограниченно свободному агенту.

2. Клуб и Ограниченно свободный агент в результате достигнутой взаимной договоренности и, руководствуясь Регламентом, отказываются от заключения Контракта, в результате сделанного Квалификационного предложения, указанного в пункте 1 настоящего Соглашения. Стороны договорились, что финансовых претензий друг к другу не имеют.

3. Хоккеисту предоставляется право заключения контракта с любым хоккейным клубом.

4. Настоящее Соглашение вступает в силу с момента его регистрации в ЦИБ Лиги.

5. Настоящее Соглашение составлено в трех экземплярах, имеющих равную юридическую силу (по одному для каждой из сторон, третий экземпляр в ЦИБ Лиги).

Клуб: \_\_\_\_\_

Ограниченно свободный агент: \_\_\_\_\_



**Высшая  
Хоккейная  
Лига**

Приложение № 24

«Зарегистрировано»  
Центральным информационным бюро Лиги  
№ \_\_\_\_\_  
« \_\_\_\_ » \_\_\_\_\_ 20\_\_ г.

М.П.

## СОГЛАШЕНИЕ О ПРЕКРАЩЕНИИ ТРУДОВОГО ДОГОВОРА (КОНТРАКТА ПРОФЕССИОНАЛЬНОГО ХОККЕИСТА) ПО ИНИЦИАТИВЕ КЛУБА

г. \_\_\_\_\_, « \_\_\_\_ » \_\_\_\_\_ 20\_\_ г.

Настоящее соглашение о прекращении трудового договора (Контракта профессионального хоккеиста), в дальнейшем – Соглашение, между Клубом и Хоккеистом является легально заключенным письменным Соглашением, влекущим прекращение трудового договора (Контракта профессионального хоккеиста ВХЛ от « \_\_\_\_ » \_\_\_\_\_ 20\_\_ г. № \_\_\_\_ ), в дальнейшем – трудовой договор или Контракт.

Клуб, Работодатель – \_\_\_\_\_  
в лице \_\_\_\_\_  
(должность)

\_\_\_\_\_  
(ФИО),  
действующего на основании Устава, с одной стороны, и \_\_\_\_\_  
(ФИО)

(далее – Хоккеист), с другой стороны, вместе именуемые «Стороны», заключили настоящее Соглашение о нижеследующем:

1. Трудовые отношения между Клубом как Работодателем и Хоккеистом как Работником прекращаются с « \_\_\_\_ » \_\_\_\_\_ 20\_\_ г. В связи с наличием в расторжении трудового договора по соглашению сторон волеизъявления и инициативы Клуба расторжение трудового договора осуществляется согласно Контракту профессионального хоккеиста, статье 152 Регламента ВХЛ сезона 2011/2012 г. (в дальнейшем – Регламент ВХЛ).

2. При данном досрочном расторжении трудового договора по инициативе Клуба Хоккеисту выплачивается заработная плата за фактически отработанное время и выходное пособие в размере \_\_\_\_\_ ( \_\_\_\_\_ ) рублей, исходя из нижеследующих условий:

- при расторжении Контракта в период с 1 мая до даты, предшествующей началу Регулярного Чемпионата, – 25% от суммы заработной платы, не выплаченной за текущий сезон, и 20% от суммы заработной платы, предусмотренной за оставшиеся сезоны Контракта;
- при расторжении Контракта в период с даты начала Регулярного Чемпионата по 31 декабря – 50% от суммы заработной платы, не выплаченной за текущий сезон,

- и 20% от суммы заработной платы, предусмотренной за оставшиеся сезоны Контракта;
- при расторжении Контракта в период с 1 января до даты, предшествующей началу плей-офф, – 100% от суммы заработной платы, не выплаченной за текущий сезон, и 20% от суммы заработной платы, предусмотренной за оставшиеся сезоны Контракта;
  - в период с даты начала плей-офф по 30 апреля Клуб не имеет права досрочно расторгать Контракт по своей инициативе.

Выплата выходного пособия производится в порядке, установленном пунктом 3 настоящего Соглашения.

3. Выходное пособие выплачивается Хоккеисту вне зависимости от его последующего трудоустройства. Первая часть выходного пособия (25%/50%/100% от суммы заработной платы, невыплаченной за текущий сезон) выплачивается в течение двух месяцев со дня увольнения, вторая часть выходного пособия (20% от суммы заработной платы, предусмотренной за оставшиеся сезоны Контракта) выплачивается равными долями с рассрочкой на период действия расторгнутого Контракта или по соглашению между Клубом и Хоккеистом могут быть установлены иные сроки выплаты выходного пособия (*указать, в какие сроки*).

4. Прекращение трудового договора оформляется приказом по соглашению сторон (пункт 1 части 1 статьи 77 Трудового кодекса РФ).

5. Настоящее Соглашение вступает в силу с момента подписания его Сторонами, составлено в трех экземплярах, по одному для каждой из Сторон и один экземпляр для ЦИБ Лиги.

#### АДРЕСА, РЕКВИЗИТЫ И ПОДПИСИ СТОРОН:

**Клуб**

**Профессиональный Хоккеист**

\_\_\_\_\_ ФИО \_\_\_\_\_

Адрес: \_\_\_\_\_ Год рождения \_\_\_\_\_

\_\_\_\_\_ Паспорт \_\_\_\_\_

ИНН \_\_\_\_\_ Зарегистрирован по адресу \_\_\_\_\_

\_\_\_\_\_/\_\_\_\_\_/\_\_\_\_\_ \_\_\_\_\_/\_\_\_\_\_/\_\_\_\_\_

М.П.



**Высшая  
Хоккейная  
Лига**

Приложение № 25

«Зарегистрировано»  
Центральным информационным бюро Лиги

№ \_\_\_\_\_

« \_\_\_\_ » \_\_\_\_\_ 20\_\_ г.

М.П.

**СОГЛАШЕНИЕ  
О ПРЕКРАЩЕНИИ ТРУДОВОГО ДОГОВОРА  
(КОНТРАКТА ПРОФЕССИОНАЛЬНОГО ХОККЕИСТА)  
ПО ИНИЦИАТИВЕ ХОККЕИСТА**

г. \_\_\_\_\_, « \_\_\_\_ » \_\_\_\_\_ 20\_\_ г.

Настоящее соглашение о прекращении трудового договора (Контракта профессионального хоккеиста), далее – Соглашение, между Клубом и Хоккеистом является легально заключенным письменным Соглашением, влекущим прекращение трудового договора (Контракта профессионального хоккеиста ВХЛ от « \_\_\_\_ » \_\_\_\_\_ 20\_\_ г. № \_\_\_\_ ), далее – трудовой договор.

Клуб, Работодатель — \_\_\_\_\_  
в лице \_\_\_\_\_  
(должность)

\_\_\_\_\_  
(ФИО)

действующего на основании Устава, с одной стороны, и \_\_\_\_\_

\_\_\_\_\_  
(ФИО)

(далее — Хоккеист), с другой стороны, вместе именуемые «Стороны», заключили настоящее Соглашение о нижеследующем:

1. Трудовые отношения между Клубом как Работодателем и Хоккеистом как Работником прекращаются с « \_\_\_\_ » \_\_\_\_\_ 20\_\_ г. В связи с наличием в расторжении трудового договора по соглашению сторон волеизъявления и инициативы Хоккеиста расторжение трудового договора осуществляется согласно Контракту профессионального хоккеиста, статье 154 Регламента ВХЛ сезона 2011/2012 г. (далее – Регламент ВХЛ).

При этом расторжение трудового договора оформляется в Клубе по соглашению сторон (пункт 1 части 1 статьи 77 Трудового кодекса Российской Федерации).

2. Хоккеист обязуется произвести в пользу Клуба денежную выплату в размере \_\_\_\_\_ (\_\_\_\_\_) рублей в течение двух месяцев со дня расторжения (прекращения) трудового договора, исходя из нижеследующих условий:

а) если Хоккеист не достиг к моменту расторжения трудового договора возраста 28 лет, он выплачивает Клубу  $\frac{2}{3}$  от суммы заработной платы, невыплаченной за период, оставшийся до истечения срока трудового договора;

б) если Хоккеист достиг к моменту расторжения трудового договора возраста 28 лет, он выплачивает Клубу  $\frac{1}{3}$  от суммы заработной платы, не выплаченной за период, оставшийся до истечения срока трудового договора.

3. Прекращение Контракта профессионального хоккеиста Высшей Хоккейной Лиги (срочного трудового договора) от «\_\_\_» \_\_\_\_\_ 20\_\_ г. оформляется приказом по соглашению Сторон (пункт 1 часть 1 статья 77 Трудового кодекса Российской Федерации).

4. Настоящее Соглашение вступает в силу с момента подписания его Сторонами, составлено в трех экземплярах, по одному для каждой из Сторон и один экземпляр для ЦИБ Лиги.

#### АДРЕСА И ПОДПИСИ СТОРОН:

**Клуб**

**Профессиональный Хоккеист**

ФИО \_\_\_\_\_

Адрес: \_\_\_\_\_

Год рождения \_\_\_\_\_

Паспорт \_\_\_\_\_

ИНН \_\_\_\_\_

Зарегистрирован по адресу \_\_\_\_\_

\_\_\_\_\_/\_\_\_\_\_/\_\_\_\_\_

\_\_\_\_\_/\_\_\_\_\_/\_\_\_\_\_

М.П.





**Высшая  
Хоккейная  
Лига**

Приложение № 26

«Зарегистрировано»

Центральным информационным бюро Лиги

№ \_\_\_\_\_

« \_\_\_\_ » \_\_\_\_\_ 20\_\_ г.

*М.П.*

**СОГЛАШЕНИЕ  
О ПРЕКРАЩЕНИИ ТРУДОВОГО ДОГОВОРА  
(КОНТРАКТА ПРОФЕССИОНАЛЬНОГО ХОККЕИСТА)  
между Клубом и Хоккеистом по соглашению сторон**

г. \_\_\_\_\_, « \_\_\_\_ » \_\_\_\_\_ 20\_\_ г.

Клуб, Работодатель — \_\_\_\_\_

в лице \_\_\_\_\_

*(должность, ФИО)*

действующего на основании Устава, с одной стороны, и Хоккеист, Работник — \_\_\_\_\_

*(ФИО)*

с другой стороны, вместе именуемые «Стороны», руководствуясь действующим законодательством Российской Федерации и статьей 155 Регламента Чемпионата ВХЛ — Всероссийского соревнования по хоккею сезона 2011/2012 г., заключили настоящее Соглашение о нижеследующем:

1. Расторгнуть (прекратить) Контракт профессионального хоккеиста Высшей Хоккейной Лиги (срочный трудовой договор) от «\_\_» \_\_\_\_\_ г. с «\_\_» \_\_\_\_\_ 20\_\_ г. по соглашению Сторон (пункт 1 части 1 статьи 77 Трудового кодекса Российской Федерации).

*Примечание.* В силу требований, предусмотренных Контрактом профессионального хоккеиста и Регламентом, трудовой договор может быть прекращен по соглашению сторон как с выплатой, так и без выплаты выходного пособия или осуществления денежной выплаты.

2. Прекращение Контракта профессионального хоккеиста Высшей Хоккейной Лиги (срочного трудового договора) от «\_\_» \_\_\_\_\_ 20\_\_ г. оформляется приказом.

3. Настоящее Соглашение вступает в силу с момента подписания его Сторонами, составлено в трех экземплярах, по одному для каждой из Сторон и один экземпляр для ЦИБ Лиги.

**АДРЕСА И ПОДПИСИ СТОРОН:****Клуб****Профессиональный Хоккеист**

ФИО

Адрес:

Год рождения

Паспорт

ИНН

Зарегистрирован по адресу

М.П.



**Высшая  
Хоккейная  
Лига**

Приложение № 27

«Зарегистрирован»

Центральным информационным бюро Лиги

№ \_\_\_\_\_

« \_\_\_\_ » \_\_\_\_\_ 20\_\_ г.

М.П.

**ДОГОВОР  
О ПЕРЕХОДЕ (ОБМЕНЕ) ХОККЕИСТА (ОВ)**

г. \_\_\_\_\_ « \_\_\_\_ » \_\_\_\_\_ 20\_\_ г.

\_\_\_\_\_ (далее – хоккейный Клуб 1),

в лице \_\_\_\_\_

(должность)

\_\_\_\_\_  
(ФИО)

действующего на основании \_\_\_\_\_, с одной стороны,  
и \_\_\_\_\_

(далее – хоккейный Клуб 2), в лице \_\_\_\_\_

(должность)

\_\_\_\_\_  
(ФИО)

действующего на основании \_\_\_\_\_, с другой стороны,  
(далее – Стороны), заключили настоящий Договор о переходе Хоккеиста (далее – До-  
говор) о нижеследующем:

1. В соответствии с Регламентом Чемпионата ВХЛ – Всероссийского соревнова-  
ния по хоккею сезона 2011/2012 г. и достигнутым соглашением Сторон:

1.1. Хоккейный Клуб 1: \_\_\_\_\_

\_\_\_\_\_  
\_\_\_\_\_  
\_\_\_\_\_

1.2. Хоккейный Клуб 2: \_\_\_\_\_

\_\_\_\_\_  
\_\_\_\_\_  
\_\_\_\_\_

Стороны указывают одно (или несколько) встречных условий в зависимости от выбранного основания обмена хоккеистов, предусмотренных Регламентом ВХЛ:

а) Хоккеист \_\_\_\_\_, \_\_\_\_\_ г. р. покидает команду хоккейного Клуба 1/2 и переходит в команду хоккейного Клуба 2/1;

Стороны одновременно с заключением настоящего Договора взаимно предоставляют друг другу копии прекращенных (расторгнутых) Контрактов профессиональных хоккеистов (срочных трудовых договоров) с переходящими Хоккеистами;

б) хоккейный Клуб 1/2 обязуется произвести компенсационную выплату в связи с переходом Хоккеиста хоккейному Клубу 2/1 в размере: \_\_\_\_\_, без НДС, в течение \_\_\_\_\_ (\_\_\_\_\_) месяцев после заключения настоящего Договора.

хоккейный Клуб 1/2 производит расчет в безналичном порядке через учреждения банков. Уплата компенсационной выплаты является окончательной, независимо от срока заключения Контракта профессионального хоккеиста между Хоккеистом и хоккейным Клубом 1/2.

Уплата компенсационной выплаты осуществляется по платежным реквизитам согласно выставленному счету на оплату. Составление отдельного акта приема-передачи по Договору осуществляется на усмотрение сторон;

в) хоккейный Клуб 1/2 предоставляет хоккейному Клубу 2/1 принадлежащие ему спортивные права на Хоккеиста \_\_\_\_\_, \_\_\_\_\_ г. р. в статусе \_\_\_\_\_ в соответствии с Регламентом ВХЛ.

2. С момента заключения Договора Стороны взаимно дают разрешения на участие Хоккеистов в учебно-тренировочных мероприятиях, выставочных (товарищеских) матчах и иных соревнованиях, в том числе официальных, организуемых и проводимых ВХЛ в составе соответствующих команд хоккейного Клуба 1 и хоккейного Клуба 2.

3. Все споры, возникающие при исполнении обязательств по Договору, Стороны будут стремиться разрешать в порядке взаимных консультаций. Споры, которые не могут быть разрешены путем проведения взаимных консультаций и переговоров, рассматриваются Дисциплинарным комитетом Лиги в установленном порядке.

4. Стороны договорились заключить Договор в письменной форме путем обмена документами посредством факсимильной связи с последующим подтверждением подлинными документами.

5. Настоящий Договор вступает в силу с момента его подписания Сторонами и действует до полного исполнения Сторонами всех принятых по нему обязательств.

6. Договор составлен в трех экземплярах (по одному для каждой из сторон, а один экземпляр — в ЦИБ Лиги для соответствующей регистрации).

7. Адреса, банковские реквизиты и подписи Сторон:

Хоккейный Клуб 1	Хоккейный Клуб 2



**Высшая  
Хоккейная  
Лига**

Приложение № 28

«Зарегистрирован»  
Центральным информационным бюро Лиги  
№ \_\_\_\_\_

« \_\_\_ » \_\_\_\_\_ 20\_\_ г.

*М.П.*

**ДОГОВОР  
О ПЕРЕХОДЕ ХОККЕИСТА СО ВСТРЕЧНОЙ УПЛАТОЙ  
ДЕНЕЖНОЙ КОМПЕНСАЦИИ КЛУБУ**

г. \_\_\_\_\_ « \_\_\_ » \_\_\_\_\_ 20\_\_ г.

\_\_\_\_\_ (далее – хоккейный Клуб 1)

в лице \_\_\_\_\_  
(должность)

\_\_\_\_\_ ,  
(ФИО)

действующего на основании \_\_\_\_\_, с одной стороны, и \_\_\_\_\_

\_\_\_\_\_ (далее – хоккейный Клуб 2)

в лице \_\_\_\_\_  
(должность)

\_\_\_\_\_ ,  
(ФИО)

действующего на основании \_\_\_\_\_, с другой стороны, вместе именуемые «Стороны», заключили настоящий Договор о переходе Хоккеиста со встречной уплатой денежной компенсации Клубу (далее – Договор) о нижеследующем:

1. В соответствии с Регламентом Чемпионата ВХЛ – Всероссийского соревнования по хоккею сезона 2011/2012 г. и достигнутым соглашением Сторон:

1.1. Хоккеист: \_\_\_\_\_, \_\_\_\_\_ г.р. покидает команду хоккейного Клуба 1 и переходит в команду хоккейного Клуба 2;

1.2. Хоккейный Клуб 2 обязуется произвести компенсационную выплату в связи с переходом Хоккеиста хоккейному Клубу 1 в размере: \_\_\_\_\_, без НДС, в течение \_\_\_\_\_ (\_\_\_\_\_) месяцев после заключения настоящего Договора, но не позднее « \_\_\_ » \_\_\_\_\_ 20\_\_ года. Уплата компенсационной выплаты является окончательной, независимо от срока заключения Контракта профессионального хоккеиста между Хоккеистом и хоккейным Клубом 2.

1.3. Уплата компенсационной выплаты осуществляется в безналичном порядке по платежным реквизитам согласно выставленному счету на оплату. Составление отдельного акта приема-передачи по Договору осуществляется по усмотрению сторон.

1.4. Хоккейный Клуб 1 передает хоккейному Клубу 2 копию прекращенного (расторгнутого) Контракта профессионального хоккеиста (срочного трудового договора) с переходящим Хоккеистом.

2. С момента заключения Договора хоккейный Клуб 1 дает разрешение на участие Хоккеиста в учебно-тренировочных мероприятиях, выставочных (товарищеских) матчах и иных соревнованиях, в том числе официальных, организуемых и проводимых ВХЛ в составе команды хоккейного Клуба 2.

3. В случае неисполнения или ненадлежащего исполнения обязательств по уплате компенсационной выплаты хоккейный Клуб 2 обязан оплатить хоккейному Клубу 1 неустойку в размере \_\_\_% за каждый день просрочки от суммы платежа. Оплата неустойки не освобождает стороны от надлежащего исполнения своих обязательств по Договору.

4. Все споры, возникающие при исполнении обязательств по Договору, Стороны будут стремиться разрешить в порядке взаимных консультаций. Споры, которые не могут быть разрешены путем проведения взаимных консультаций и переговоров, рассматриваются Дисциплинарным комитетом Лиги в установленном порядке.

5. Стороны договорились заключить Договор в письменной форме путем обмена документами посредством факсимильной связи с последующим подтверждением подлинными документами.

6. Настоящий Договор вступает в силу с момента его подписания Сторонами и действует до полного исполнения Сторонами всех принятых по нему обязательств.

7. Договор составлен в трех экземплярах (по одному для каждой из сторон, а один экземпляр — в ЦИБ ВХЛ для соответствующей регистрации).

8. Адреса, банковские реквизиты и подписи Сторон:

Хоккейный Клуб 1	Хоккейный Клуб 2



## ДОГОВОР о спортивном сотрудничестве № \_\_\_\_\_

г. \_\_\_\_\_, Российская Федерация «\_\_» \_\_\_\_\_ 20\_\_ г.

\_\_\_\_\_, именуем \_\_\_ в дальнейшем ХК Континентальной Хоккейной Лиги (или ХК КХЛ), в лице \_\_\_\_\_, действующего на основании Устава, с одной стороны, и \_\_\_\_\_, именуем \_\_\_ в дальнейшем ХК Высшей Хоккейной Лиги (или ХК ВХЛ), в лице \_\_\_\_\_, действующего на основании Устава, с другой стороны, вместе именуемые «Стороны», руководствуясь Правовым Регламентом Континентальной Хоккейной Лиги сезонов 2011/2012, 2012/2013, 2013/2014 гг. (далее — Регламент КХЛ) и Регламентом Чемпионата Высшей Хоккейной Лиги — Всероссийского соревнования по хоккею сезона 2011/2012 г. (далее — Регламент ВХЛ), а также действующим законодательством Российской Федерации, заключили настоящий договор о спортивном сотрудничестве (далее — Договор) о нижеследующем:

### 1. Предмет Договора

1.1. Предметом Договора является спортивное сотрудничество, заключающееся, в том числе в служебном командировании (далее — командирование) Хоккеистов из команды ХК КХЛ в команду ХК ВХЛ и отзыве Хоккеистов из команды ХК ВХЛ в команду ХК КХЛ в соответствии с Регламентами КХЛ и ВХЛ.

### 2. Права и обязанности Сторон

#### 2.1. ХК КХЛ вправе:

- командировать в ХК ВХЛ не более шести Хоккеистов, имеющих действующие Контракты профессиональных Хоккеистов с ХК КХЛ для участия в учебно-тренировочных мероприятиях и спортивных соревнованиях, организуемых и проводимых ВХЛ;
- в любой момент отозвать из команды ХК ВХЛ ранее командированного Хоккеиста;
- совершать иные действия в соответствии с Регламентами КХЛ и ВХЛ.

#### 2.2. ХК КХЛ обязуется:

- иметь с одним Клубом Высшей Хоккейной Лиги договорные отношения на командирование в общем количестве не более шести Хоккеистов команды ХК КХЛ;
- нести расходы по командированию Хоккеистов в команду ХК ВХЛ;
- выполнять все обязательства по Контрактам профессиональных хоккеистов, выплачивать заработную плату (средний заработок) в соответствии с условиями данных Контрактов, заключенных между командированными Хоккеистами и ХК КХЛ;
- совершать иные действия в соответствии с Регламентами КХЛ и ВХЛ.

### 2.3. ХК ВХЛ вправе:

- привлекать к учебно-тренировочным мероприятиям и спортивным соревнованиям, организуемым и проводимым ВХЛ, командированных Хоккеистов из ХК КХЛ согласно тактическим планам Главного тренера и руководства ХК ВХЛ;
- на свое усмотрение и за счет собственных средств решать вопросы о стимулировании спортивной деятельности командированных Хоккеистов из команды ХК КХЛ;
- совершать иные действия в соответствии с Регламентами КХЛ и ВХЛ.

### 2.4. ХК ВХЛ обязуется:

- иметь договорные отношения на командирование Хоккеистов команды ХК КХЛ только с одним Клубом КХЛ, а именно с ХК КХЛ, являющимся стороной по настоящему Договору;
- принять Хоккеистов, командированных из команды ХК КХЛ, в соответствии с Регламентом;
- по первому требованию возвратить в команду ХК КХЛ командированных Хоккеистов.

## 3. Ответственность Сторон, разрешение споров

3.1. Стороны несут ответственность в соответствии с локальными нормативными актами КХЛ и ВХЛ.

3.2. Все споры и разногласия по условиям данного Договора, возникшие при его исполнении, подлежат урегулированию путем переговоров. В случае недостижения согласия подлежат разрешению в Дисциплинарном комитете КХЛ в установленном порядке.

## 4. Особые условия

4.1. Каждая из Сторон выполняет свои обязательства по настоящему Договору осуществляет разумно и добросовестно, от собственного имени и за собственный счет (договор является безвозмездным) и без встречного предоставления.

4.2. ХК КХЛ в соответствии с трудовым законодательством Российской Федерации предоставляет Хоккеистам гарантии при направлении их в служебные командировки.

4.3. ХК ВХЛ, руководствуясь действующим законодательством Российской Федерации, вправе заключать с командированными Хоккеистами срочные трудовые договоры о работе по совместительству или гражданско-правовые договоры с целью экономической обоснованности производимых расходов, связанных с участием Хоккеистов в учебно-тренировочных мероприятиях и спортивных соревнованиях в составе ХК ВХЛ (экипировка, питание, переезды и т.п.).

4.4. Во всем ином, что не предусмотрено настоящим Договором, Стороны руководствуются Регламентом КХЛ и ВХЛ, в части, относящейся к регулированию деятельности каждой из Сторон.

## 5. Изменение, дополнение и досрочное расторжение Договора

5.1. Изменения и дополнения в настоящий Договор, а также досрочное расторжение Договора могут иметь место только по соглашению сторон, оформленному надлежащим образом в простой письменной форме и подписанному полномочными представителями Сторон.

5.2. Настоящий Договор может быть досрочно расторгнут по инициативе одной из Сторон по решению Дисциплинарного комитета КХЛ.



**6. Срок действия Договора**

6.1. Срок действия настоящего Договора: с даты подписания — до «30» апреля 2012 г., включительно.

**7. Адреса и подписи Сторон:**

ХК КХЛ	ХК ВХЛ



**Высшая  
Хоккейная  
Лига**

Приложение № 30

«Зарегистрирован»

Центральным информационным бюро Лиги

№ \_\_\_\_\_

«\_\_\_» \_\_\_\_\_ 20\_\_ г.

М.П.

## ДОГОВОР О ПЕРЕХОДЕ ХОККЕИСТОВ МЕЖДУ КЛУБОМ ВХЛ И КЛУБОМ МОЛОДЕЖНОЙ КОМАНДЫ

г. \_\_\_\_\_ «\_\_\_» \_\_\_\_\_ 20\_\_ г.  
(далее –

Клуб ВХЛ) в лице \_\_\_\_\_  
(должность)

\_\_\_\_\_  
(ФИО)

действующего на основании \_\_\_\_\_, с одной  
стороны, и \_\_\_\_\_ (далее – Клуб Молодежной  
команды) в лице \_\_\_\_\_

\_\_\_\_\_  
(должность)

\_\_\_\_\_  
(ФИО)

действующего на основании \_\_\_\_\_, с другой стороны,  
Хоккеист \_\_\_\_\_ г.р.,

\_\_\_\_\_  
(ФИО)

(далее – Хоккеист) с третьей стороны, вместе именуемые «Стороны», заключили настоящий Договор о переходе Хоккеиста (далее – Договор) о нижеследующем:

1. В соответствии с Регламентом Чемпионата ВХЛ – Всероссийского соревнования по хоккею сезона 2011/2012 г. и достигнутым соглашением Сторон:

1.1. Хоккеист покидает команду Клуба ВХЛ/ Клуба Молодежной команды и переходит в команду Клуба Молодежной команды /Клуба ВХЛ;

1.2. Клуб ВХЛ/Клуб Молодежной команды: \_\_\_\_\_ ;

1.3. Условия оплаты труда и срок действия Контракта профессионального хоккеиста (срочного трудового договора) в Клубе ВХЛ и Клубе Молодежной команды определяются по соглашению Сторон и должны соответствовать требованиям Регламента соответствующей Лиги.

2. С момента заключения Договора Клуб ВХЛ/Клуб Молодежной команды дает разрешение на участие Хоккеиста в учебно-тренировочных мероприятиях, выставочных (товарищеских) матчах и иных соревнованиях, в том числе официальных, организуемых и проводимых ВХЛ в составе соответствующих команд Клуба ВХЛ/Клуба Молодежной команды.

3. Все споры, возникающие при исполнении обязательств по Договору, Стороны будут стремиться разрешить в порядке взаимных консультаций. Споры, которые не могут быть разрешены путем проведения взаимных консультаций и переговоров, рассматриваются Дисциплинарным комитетом Лиги в установленном порядке.

4. Стороны договорились заключить Договор в письменной форме путем обмена документами посредством факсимильной связи с последующим подтверждением подлинными документами.

5. Настоящий Договор вступает в силу с момента его подписания Сторонами и действует до полного исполнения Сторонами всех принятых по нему обязательств.

6. Договор составлен в четырех экземплярах (по одному для каждой из сторон, один экземпляр — в ЦИБ Лиги для соответствующей регистрации).

<b>Клуб ВХЛ</b>	<b>Клуб Молодежной команды</b>	<b>Хоккеист</b>



**Высшая  
Хоккейная  
Лига**

Приложение № 31

«Зарегистрирован»  
Центральным информационным бюро Лиги

№ \_\_\_\_\_

« \_\_\_\_ » \_\_\_\_\_ 20 \_\_\_\_ г.

М.П.

## ДОГОВОР о переходе Юниоров

г. \_\_\_\_\_ « \_\_\_\_ » \_\_\_\_\_ 20 \_\_\_\_ г.

\_\_\_\_\_ (далее – Школа 1),

в лице \_\_\_\_\_

(должность)

\_\_\_\_\_  
(ФИО)

действующего на основании \_\_\_\_\_, с одной стороны,

\_\_\_\_\_ (далее – Школа 2),

в лице \_\_\_\_\_

(должность)

\_\_\_\_\_  
(ФИО)

действующего на основании \_\_\_\_\_, с другой стороны,

Законные представители Юниора \_\_\_\_\_

\_\_\_\_\_  
(степень родства)

\_\_\_\_\_  
(ФИО)

\_\_\_\_\_  
(ФИО)

действуя от имени и в интересах \_\_\_\_\_

\_\_\_\_\_  
(ФИО, день, месяц и год рождения, серия и номер свидетельства о рождении)

(далее — Родители), с третьей стороны, вместе именуемые «Стороны», руководствуясь гражданским законодательством Российской Федерации, иными положениями обязательственного права, признавая взаимовыгодные условия настоящего Договора о переходе Юниора (далее — Договор), пришли к соглашению о нижеследующем:

1. В соответствии с Регламентом Чемпионата ВХЛ — Всероссийского соревнования по хоккею сезона 2011/2012 г. и достигнутому соглашением Сторон:

1.1. Юниор покидает Школу 1/2 и переходит в Школу 2/1.

1.2. Школа 2/1 обязуется произвести компенсационную выплату Школе 1/2 в связи с переходом Юниора в размере: \_\_\_\_\_, без НДС, в течение \_\_\_\_\_ (\_\_\_\_\_) месяцев после заключения настоящего Договора.

Школа 2/1 производит расчет в следующем порядке: \_\_\_\_\_

Уплата компенсационной выплаты осуществляется по платежным реквизитам согласно выставленному счету на оплату. Составление отдельного акта приема-передачи по Договору осуществляется по усмотрению сторон.

1.3. Переходы Юниора в течение выпускного года не допускаются. В исключительном случае перехода Юниора в течение выпускного года в связи со сменой места жительства Родителей, право на компенсацию за подготовку игрока принадлежит прежней Школе.

1.4. Переход Юниора возможен только при условии согласия законных представителей и самого Юниора (с 16 лет).

2. Стороны договорились заключить Договор в письменной форме путем обмена документами посредством факсимильной связи, с последующим подтверждением подлинными документами.

3. Все споры, возникающие при исполнении обязательств по Договору, Стороны будут стремиться разрешить в порядке взаимных консультаций. Споры, которые не могут быть разрешены путем проведения взаимных консультаций и переговоров, рассматриваются Дисциплинарным комитетом Лиги в установленном порядке.

4. Настоящий Договор вступает в силу с момента его подписания Сторонами и действует до исполнения Сторонами всех принятых по нему обязательств.

5. Договор составлен в четырех экземплярах (по одному для каждой из сторон, а один экземпляр — в ЦИБ Лиги для соответствующей регистрации).

6. Адреса, банковские реквизиты и подписи Сторон:

Школа 1	Школа 2	Родители



**Высшая  
Хоккейная  
Лига**

Приложение № 32

«Зарегистрирован»

Центральным информационным бюро Лиги

№ \_\_\_\_\_

« \_\_\_\_ » \_\_\_\_\_ 20 \_\_\_\_ г

М.П.

## ДОГОВОР о переходе Хоккеистов между Клубами КХЛ и ВХЛ

г. \_\_\_\_\_ « \_\_\_\_ » \_\_\_\_\_ 20 \_\_\_\_ г.

\_\_\_\_\_ (далее – Клуб КХЛ),

в лице \_\_\_\_\_

\_\_\_\_\_ (должность)

\_\_\_\_\_ (ФИО)

действующего на основании \_\_\_\_\_, с одной стороны,

\_\_\_\_\_ (далее – Клуб ВХЛ),

в лице \_\_\_\_\_

\_\_\_\_\_ (должность)

\_\_\_\_\_ (ФИО)

действующего на основании \_\_\_\_\_, с другой стороны,

Хоккеист \_\_\_\_\_

\_\_\_\_\_ (ФИО)

г.р. \_\_\_\_\_

(далее – Хоккеист) с третьей стороны, вместе именуемые «Стороны», заключили настоящий Договор о переходе Хоккеиста (далее – Договор) о нижеследующем:

В соответствии с Правовым Регламентом Чемпионата КХЛ и Регламентом Чемпионата ВХЛ – Всероссийского соревнования по хоккею сезона 2011/2012 г. и достигнутому соглашению Сторон:

1. Хоккеист покидает команду Клуба КХЛ/ВХЛ и переходит в команду Клуба ВХЛ/КХЛ.

2. Клуб ВХЛ/КХЛ: \_\_\_\_\_

3. Переход Хоккеиста между Клубами КХЛ и ВХЛ возможен только при условии его согласия на такой переход и обязательного расторжения Контракта профессионального хоккеиста (срочного трудового договора) с предыдущим Клубом.

4. Клуб КХЛ/ВХЛ одновременно с заключением настоящего Договора предоставляет Клубу ВХЛ/КХЛ копию прекращенного (расторгнутого) Контракта профессионального хоккеиста (срочного трудового договора) с Хоккеистом.

5. Условия оплаты труда и срок Контракта профессионального хоккеиста (срочного трудового договора) в Клубе КХЛ/ВХЛ определяются по соглашению между Клубом КХЛ/ВХЛ и Хоккеистом и должны соответствовать требованиям Регламента соответствующей Лиги.

6. С момента заключения Договора Клуб КХЛ/ВХЛ дает разрешение на участие Хоккеиста в учебно-тренировочных мероприятиях, выставочных (товарищеских) матчах и иных соревнованиях, в том числе официальных, организуемых и проводимых КХЛ/ВХЛ в составе соответствующих команд Клуба КХЛ/ВХЛ.

7. Все споры, возникающие при исполнении обязательств по Договору, Стороны будут стремиться разрешить в порядке взаимных консультаций. Споры, которые не могут быть разрешены путем проведения взаимных консультаций и переговоров, рассматриваются Дисциплинарным комитетом КХЛ в установленном порядке.

8. Стороны договорились заключить Договор в письменной форме путем обмена документами посредством факсимильной связи с последующим подтверждением подлинными документами.

9. Настоящий Договор вступает в силу с момента его подписания Сторонами и действует до полного исполнения Сторонами всех принятых по нему обязательств.

10. Договор составлен в четырех экземплярах (по одному для каждой из сторон, один экземпляр — в ЦИБ Лиги для соответствующей регистрации).

Клуб КХЛ	Клуб ВХЛ	Хоккеист



## **ПОЛОЖЕНИЕ о Комиссии по контрактным спорам ВХЛ**

### **Статья 1. Основные положения**

1. Комиссия по контрактным спорам ВХЛ (далее — Комиссия) является коллегиальным органом ВХЛ.
2. Комиссия руководствуется в своей деятельности действующим законодательством Российской Федерации, Регламентом ВХЛ и иными локальными нормативными актами ВХЛ.
3. Комиссия осуществляет урегулирование споров, возникающих при заключении новых контрактов между Клубами и Хоккеистами, у которых действуют и завершились контракты, путем рассмотрения и определения предельно допустимой суммы и срока действия контракта Хоккеиста.
4. Комиссия работает с 26 мая 2011 г. в течение всего сезона 2011/2012 г.

### **Статья 2. Компетенция Комиссии**

1. Комиссия принимает к рассмотрению споры:
  - а) в случае возникновения спорных ситуаций, связанных с квалификационным предложением Хоккеисту, а также иными вопросами, касающимися заключения контракта с Хоккеистом в статусе «ОСА»;
  - б) в случае несоответствия условий квалификационного предложения/контракта уровню профессионального мастерства Хоккеиста в статусе «Конфликт» при его возвращении в систему ВХЛ;
  - в) если по результатам спортивных достижений и уровню спортивного мастерства Хоккеиста, сумма его контракта не соответствует выполняемой им работе.

### **Статья 3. Состав Комиссии**

1. Комиссия формируется в следующем составе:
  - Председатель Общего собрания членов ВХЛ;
  - Управляющий директор ВХЛ;
  - Вице-Президент – Директор Правового управления КХЛ;
  - представитель Профсоюза;
  - представитель Клубов ВХЛ.
2. Председателем Комиссии является Управляющий директор ВХЛ. Участие в заседании Председателя Комиссии обязательно. Делегирование полномочий Председателя не допускается.
3. Если член Комиссии фактически не имеет возможности выполнять свои обязанности или не выполняет их надлежащим образом, Председатель Комиссии освобождает его от этих обязанностей и замена в сезоне 2011/2012 г. не производится.
4. Для рассмотрения спора могут быть привлечены общепризнанные специалисты, эксперты в области хоккея, обладающие необходимыми знаниями для всестороннего, объективного и независимого разрешения споров, отнесенных к компетенции Комиссии.
5. Техническое обеспечение деятельности Комиссии осуществляется Секретарем Комиссии, который участвует в заседаниях Комиссии с правом совещательного голоса, ведет протокол заседания Комиссии, а также выполняет иные функции, предусмотренные настоящим Положением.



**Статья 4. Подача заявления в Комиссию**

1. Производство в Комиссии начинается подачей письменного заявления Хоккеиста, Клуба или Хоккеиста и Клуба.
2. Заявление в Комиссию может быть подано любыми доступными средствами связи, обеспечивающими фиксацию заявителем подачи заявления в Комиссию (почтовая, факсимильная, телеграфная и иные виды связи).
3. В заявлении должно быть указано:
  - дата заявления;
  - наименование и место нахождения организаций, являющихся сторонами спора в Комиссии; фамилии, имена, отчества, даты и места рождения, места жительства и места работы граждан, являющихся сторонами разбирательства в Комиссии;
  - требования заявителя;
  - обстоятельства, на которых заявитель основывает свои требования;
  - доказательства, подтверждающие основания заявленных требований;
  - перечень прилагаемых к заявлению документов и иных материалов.
4. Заявление должно быть подписано заявителем или его представителем. В случае, если заявление подписано представителем заявителя, к заявлению должны быть приложены доверенность или иной документ, удостоверяющий полномочия представителя.
5. При подаче заявления заявитель обязан к нему приложить все документы, имеющие отношение к возникшему спору, а именно:
  - официальная статистика Хоккеиста, включая данные за предыдущие сезоны;
  - информация о травмах, болезнях, дисквалификациях, полученных ранее;
  - участие и победы в крупных международных турнирах, а также Чемпионатах Мира и Олимпийских Играх;
  - иные документы в обоснование заявленных требований.
6. Секретарь Комиссии в день поступления заявления осуществляет проверку его соответствия требованиям настоящего Положения, и по результатам такой проверки информирует Председателя Комиссии для решения вопроса о принятии или возвращении заявления.
7. После принятия заявления Комиссия может затребовать иные материалы, необходимые для рассмотрения конкретного заявления, перечень которых определяется Комиссией для каждого спора отдельно и сообщается заявителю.

**Статья 5. Подготовка дела к разбирательству**

1. После принятия заявления Председатель комиссии в порядке подготовки дела к рассмотрению, если сочтет необходимым, распоряжается о дополнительных мерах, истребования от сторон письменных объяснений, доказательств и других дополнительных документов. Он может установить сроки, в течение которых эти дополнительные требования должны быть выполнены.
2. О дате, времени и месте заседания Комиссии участники разбирательства в Комиссии извещаются уведомлением.
3. Всем лицам, участвующим в рассмотрении дела, а также членам Комиссии должно быть обеспечено право на ознакомление с заявлением и всеми письменными материалами дела.

**Статья 6. Участие сторон в заседании Комиссии**

1. Стороны могут вести свои дела в Комиссии непосредственно через представителей, уполномоченных в установленном законом и Регламентом ВХЛ порядке.

2. Непредставление стороной документов или иных материалов, а также неявка сторон или их представителей, надлежащим образом извещенных о времени и месте заседания Комиссии, не является препятствием для разбирательства и принятия решения Комиссией, если только не явившаяся сторона до окончания разбирательства дела не просила отложить его по уважительной причине либо прекратить.
3. Сторона может просить о разбирательстве в ее отсутствие.

### **Статья 7. Организация работы заседания Комиссии**

1. Рассмотрение дела начинается докладом Председателя Комиссии. Затем Председатель Комиссии выясняет, поддерживает ли заявитель свои требования, признает ли ответчик требования заявителя и не желают ли стороны прекратить спор заключением соглашения по существу спора.
2. После доклада Председателя Комиссии заслушиваются объяснения заявителя, заинтересованных лиц, приглашенных Комиссией специалистов, экспертов, исследуются письменные и вещественные доказательства, находящиеся в материалах дела.
3. Комиссия вправе назначить экспертизу для разъяснения возникающих при решении спора вопросов, требующих специальных познаний, и потребовать от любой из сторон представления необходимых для проведения экспертизы документов, иных материалов или предметов. В случае, если экспертиза назначается по ходатайству одной из сторон, расходы на проведение экспертизы несет сторона, заявившая ходатайство о назначении экспертизы.
4. Заседание Комиссии является закрытым за исключением случаев, когда члены Комиссии, рассматривающие спор, приняли с согласия сторон решение о проведении открытого заседания.
5. Заседание Комиссии может быть отложено на срок не свыше семи дней вследствие неявки одной из сторон спора, необходимости истребования дополнительных доказательств и иных случаях, когда Комиссия сочтет невозможным рассмотрение спора в данном заседании Комиссии. О времени и месте нового заседания отсутствующие участники разбирательства в Комиссии извещаются уведомлением.

### **Статья 8. Порядок рассмотрения дела и принятия решения**

1. Если предметом рассмотрения Комиссии является заявление Хоккеиста в возрасте до 22 лет, которому было сделано квалификационное предложение в размере 150% и 170% (на первый и второй сезоны соответственно) или более от суммы заработной платы игрока за последний сезон завершившегося контракта, не позволяющее ему рассматривать и принимать контрактные предложения других Клубов, Комиссия принимает решение о максимально возможной сумме Контракта, которая может быть предложена Хоккеисту.

Если «свой» Клуб согласен с установленной Комиссией суммой Контракта, Хоккеист обязан подписать Контракт на указанных условиях со «своим» Клубом.

Если «свой» Клуб не согласен с суммой Контракта, определенной Комиссией, Хоккеисту предоставляется 7 (семь) дней с момента вынесения решения для поиска и принятия контрактных предложений от других Клубов. Сумма Контракта в предложении нового Клуба не может быть более суммы, которая определена Комиссией. В случае, если Хоккеист принимает контрактное предложение другого Клуба, «свой» Клуб имеет право в течение 7 (семи) дней повторить данное предложение. Если свой Клуб не повторяет такого контрактного предложения, Хоккеист переходит в новый Клуб с обязательной выплатой компенсации новым Клубом «старому» Клубу. Компенсация должна составлять одно средневзвешенное вознаграждение по контрактному предложению.

Если Хоккеист в течение 7 (семи) дней не предоставляет Контрактного предложения другого Клуба, Хоккеист обязан принять условия, предложенные «старым» Клубом в квалификационном предложении.

2. Если предметом рассмотрения Комиссии является заявление Хоккеиста в статусе «Конфликт» при возвращении в систему ВХЛ (в случае несоответствия условий контракта/квалификационного предложения уровню профессионального мастерства), Комиссия принимает решение о сумме Контракта хоккеиста;
3. Если предметом рассмотрения Комиссии является заявление Хоккеиста и/или Клуба о повышении Хоккеисту заработной платы, вследствие высоких спортивных результатов Хоккеиста и несоответствии суммы контракта выполняемой им работе, Комиссия принимает решение о сумме контракта Хоккеиста. Если Клуб не согласен с установленной Комиссией суммой Контракта, Хоккеисту предоставляется 7 (семь) дней с момента вынесения решения для поиска и принятия контрактных предложений от других Клубов. Сумма контракта в предложении нового Клуба не может быть более суммы, которая определена Комиссией. В случае, если Хоккеист принимает контрактное предложение другого Клуба, «свой» Клуб не имеет права повторять данное предложение, Хоккеист переходит в новый Клуб с обязательной выплатой компенсации новым Клубом «старому» Клубу в размере одного средне-взвешенного вознаграждения по контрактному предложению.
4. Если предметом рассмотрения Комиссии является заявление Хоккеиста и/или Клуба о снижении заработной платы Хоккеиста по результатам процедуры Драфта отказов, применяемой в порядке, установленном Регламентом, вследствие недостаточной квалификации, снижения спортивного мастерства Хоккеиста и несоответствия суммы Контракта выполняемой им работе, Комиссия по результатам изучения всех обстоятельств дела принимает решение о сумме Контракта хоккеиста с точки зрения принятия или непринятия результатов Драфта отказов. Комиссия вправе разрешить расторжение Контракта без выплаты Хоккеисту выходного пособия. Если Клуб принимает решение о расторжении Контракта с Хоккеистом, прошедшим процедуру Драфта отказов, по своей инициативе, компенсация рассчитывается, исходя из 100% суммы Контракта.
5. Заседания Комиссии считаются правомочными принимать решения, если на них присутствуют не менее  $\frac{2}{3}$  от общего состава членов Комиссии. При определении наличия кворума и результатов голосования учитывается письменное мнение члена Комиссии, отсутствующего на заседании Комиссии по вопросу повестки дня заседания Комиссии. Каждый член Комиссии при голосовании имеет один голос. Передача голоса одним членом Комиссии другому члену Комиссии не допускается. В случае равенства голосов членов Комиссии голос Председателя Комиссии является решающим.
6. После принятия решения оно должно быть передано по факсу и электронной почте сторонам слушания в течение 24 часов. Решение должно содержать:
  - срок Контракта;
  - сумму Контракта;
  - краткую аргументацию принятого решения.
7. По ходатайству сторон Комиссия принимает решение об утверждении соглашения по существу спора, если соглашение не противоречит законам и иным нормативным правовым актам и не нарушает прав и законных интересов других лиц. Содержание соглашения по существу спора излагается в решении Комиссии.
8. Каждая сторона, участвующая в споре, имеет право получить копию решения. Оригинал решения должен находиться в материалах Комиссии.

**Статья 9. Вступление решения в законную силу**

Решение Комиссии вступает в законную силу с момента его вынесения и обжалованию не подлежит.

**Статья 10. Обязательность решений Комиссии**

Решения Комиссии являются обязательными для сторон, в отношении которых принято решение.

**Статья 11. Прекращение разбирательства в Комиссии**

Комиссия выносит определение о прекращении разбирательства в случаях, если:

- заявитель отказывается от своего требования;
- стороны достигли соглашения о прекращении разбирательства;
- Комиссия приняла решение об утверждении письменного соглашения по существу спора.

**ПРИЛОЖЕНИЕ**  
**к Соглашению о распределении рекламного пространства**  
**между Клубом и Лигой**  
**от «\_\_\_\_\_» \_\_\_\_\_ 2011 г.**

**1. Лед и борта спортивных арен стадионов**

<b>Рекламные носители</b>	<b>Размеры, м</b>	<b>Зона видимости</b>	<b>Количество</b>	<b>Принадлежность</b>
<b>Лед</b>				
Центральный круг вбрасывания (А) – логотип Клуба/генеральный спонсор Клуба	D=9	в зоне видимости	1	Клуб
Рекламный модуль на льду (В, С)	5×6	в зоне видимости	2	ВХЛ
Рекламный модуль на льду (J, K)	7×7	в зоне видимости	2	спонсоры Лиги
Рекламный модуль (N, O)	12×3	в зоне видимости	2	спонсоры Лиги
Рекламный модуль (H, I)	7×6	в зоне видимости	2	спонсоры Лиги
Рекламный модуль (L, M)	7×7	в зоне видимости	2	Клуб
Рекламный модуль (F, G)	7×6	в зоне видимости	2	Клуб
Рекламный модуль на льду (D, E)	12×3	в зоне видимости	2	Клуб
<b>Борта</b>				
Борта (2, 5, 8, 10, 11, 27, 29, 32, 35, 38)	1×4	в зоне видимости	10	Клуб
Борта (14, 16, 18, 21, 23, 25, 26)	1×4	вне зоны видимости	7	Клуб
Борта (1)	1×4	в зоне видимости	1	ВХЛ
Борта (20)	1×4	вне зоны видимости	1	ВХЛ
Борта (3, 4, 6, 7, 9, 12, 13, 28, 30, 31, 33, 34, 36, 37)	1×4	в зоне видимости	14	спонсоры Лиги
Борта (15, 17, 19, 22, 24)	1×4	вне зоны видимости	5	спонсоры Лиги

## ЛЕД И БОРТА СПОРТИВНЫХ АРЕН – ПЛАНОГРАММА

### Размещение рекламы на льду и бортах спортивной арены – планограмма

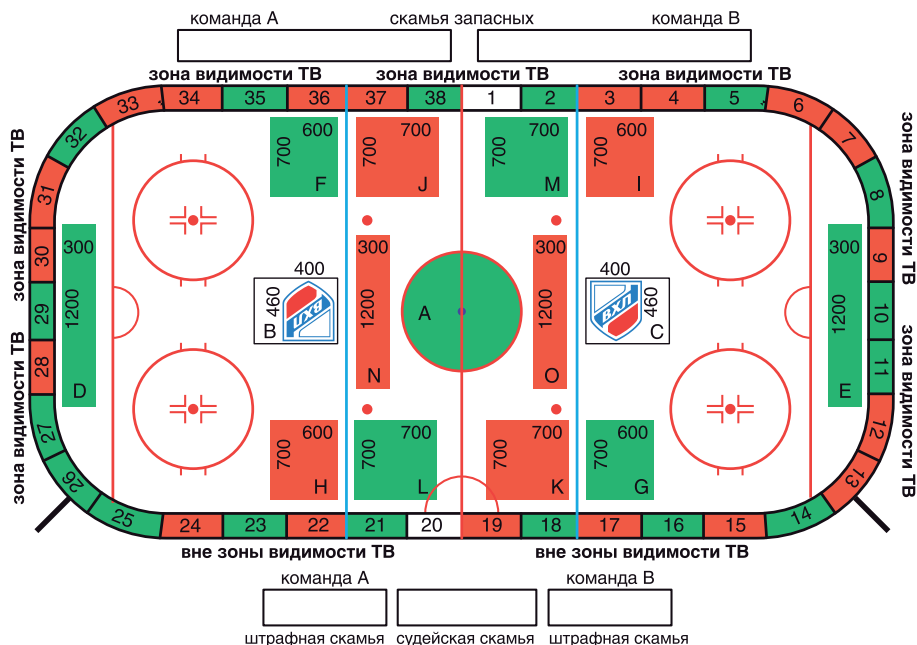

- Клуб (места на льду – А, D, E, F, M, L, G; борта – 2, 5, 8, 10, 11, 14, 16, 18, 21, 23, 25, 26, 27, 29, 32, 35, 38)
- Спонсоры Лиги (места на льду – J, I, K, H, N, O; борта – 3, 4, 6, 7, 9, 12, 13, 15, 17, 19, 22, 24, 28, 30, 31, 33, 34, 36, 37)
- ВХЛ (места на льду – В, С; борта – 1, 20)

\* Центральная и синие линии должны простираются непрерывно поперек площадки и продолжаться вверх по поверхности бортов.

## 2. Стикеры на защитных стеклах, скамейках запасных и штрафников

Рекламные носители	Размеры, м	Зона видимости	Количество	Принадлежность
<b>Наклейки на защитные стекла</b>				
Скамейки запасных	0,2×0,6		6	Клуб
	0,2×0,6		6	спонсоры Лиги
Скамейки штрафников	0,2×0,6		6	Клуб
	0,2×0,6		6	спонсоры Лиги
Вдоль ледовой площадки*	0,2×1		20	Клуб
	0,2×1		20	спонсоры Лиги

\* В случае, если ледовая арена располагает возможностью дополнительного размещения стикеров вдоль ледовой площадки – их количество делится между Клубом и спонсорами Лиги поровну.

**СТИКЕРЫ НА ЗАЩИТНЫХ СТЕКЛАХ, СКАМЕЙКАХ ЗАПАСНЫХ И ШТРАФНИКОВ – ПЛАНОГРАММА**

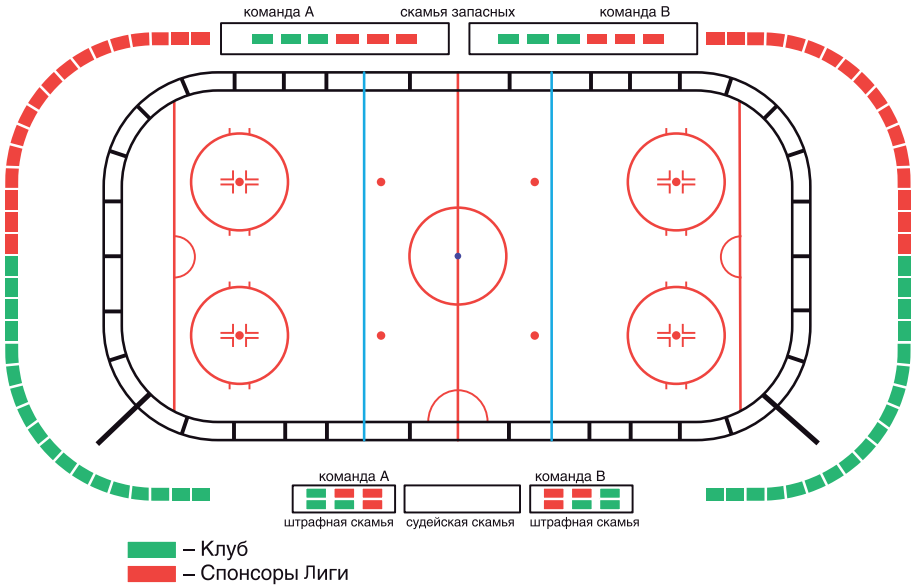

**3. Баннеры в пресс- и микст-зонах**

Рекламные носители	Размеры, м	Зона видимости	Количество	Принадлежность
Логотипы на баннерах пресс-конференций и микст-зон				
	0,212×0,85		36	Клубы
	0,2×0,6		10	ВХЛ
	0,2×0,6		54	спонсоры Лиги

### БАННЕРЫ В ПРЕСС- И МИКСТ-ЗОНАХ – ПЛАНОГРАММА

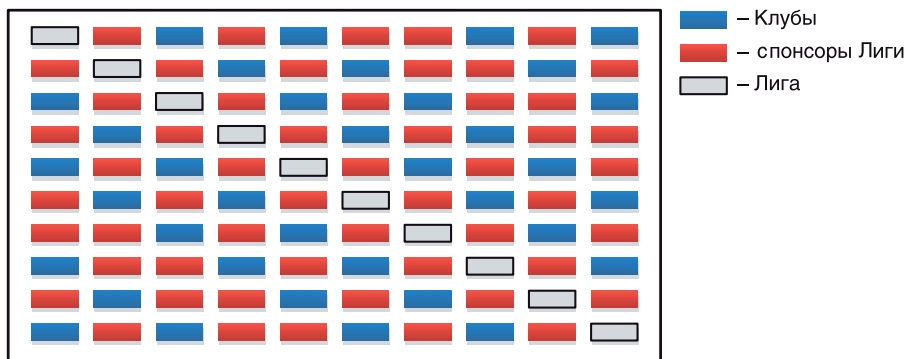

Размер поля под один логотип – 21,2×8,5 см. Расстояние между логотипами – 7 см. При использовании более широких или более узких размеров баннера логотипы добавляются или сокращаются пропорционально узору, но так, чтобы доли спонсоров Лиги, Лиги и Клубов оставались неизменными.

#### 4. Заливочные машины

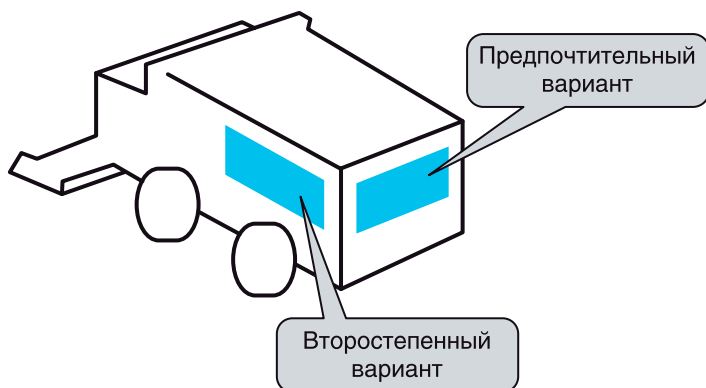

Размещение наклейки с логотипом ВХЛ или спонсора Лиги предпочтительно спереди машины. В этом случае за Клубом остаются две рекламные позиции – сбоку.

В случае отсутствия рекламного места спереди машины наклейка с логотипом ВХЛ или спонсора Лиги размещается сбоку. В этом случае за Клубом остается одна рекламная позиция – со второго бока.



### 5. Форма игроков



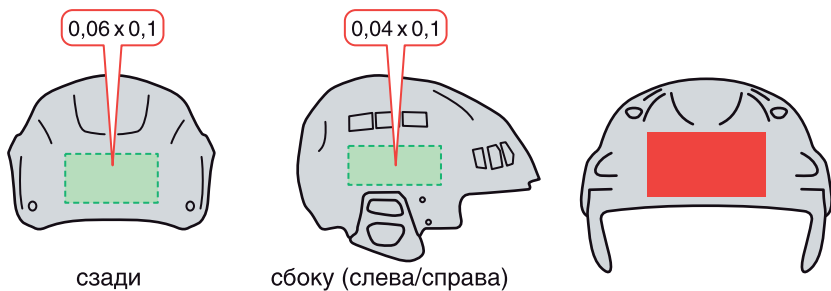

Клуб – сзади 0,1×0,06 м; сбоку – 0,1×0,04 м; спонсоры Лиги – спереди 0,1×0,06 м.

В случае размещения на форме игроков дополнительных рекламных обозначений спонсоров Клуба, Клуб обязан согласовать размещение с ВХЛ.

### 6. Форма судьи – спонсоры Лиги

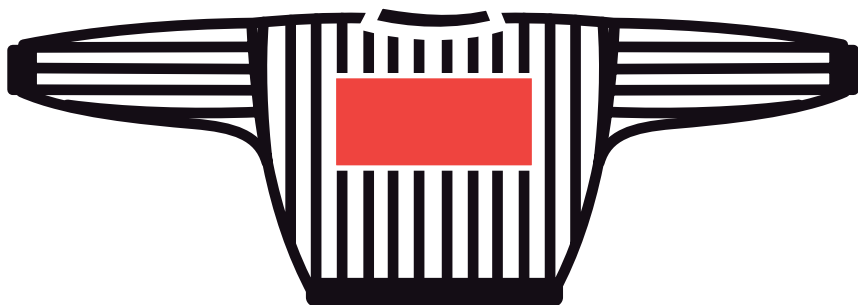

Рекламное место на спине судейской формы – 0,2×0,4 м



Рекламное место по бокам и спереди судейского шлема – 0,1×0,06 м

**7. Официальная шайба Мероприятия:**

**Лицевая сторона:  
Символика  
Чемпионата или  
логотип Лиги**

**Оборотная сторона:  
Логотип спонсора  
Лиги**



## **ПОЛОЖЕНИЕ ОБ ЭЛЕКТРОННОМ МЕДИЦИНСКОМ ПОРТАЛЕ**

### **Статья 1. Общие положения**

1. Электронный медицинский портал — информационный ресурс Лиги, содержащий информацию о состоянии здоровья и уровне функциональной готовности Хоккеиста.
2. Функционирование Портала основано на принципах врачебной этики, соблюдения врачебной тайны и конфиденциальности.
3. Правовая деятельность Портала строится в соответствии с законодательством Российской Федерации и локальными нормативными актами КХЛ и ВХЛ.

### **Статья 2. Цели, задачи и функции Портала**

1. Целью Портала является создание электронной информационной системы хранения медицинской информации для оптимизации профилактической, лечебной, реабилитационной помощи.
2. Задачами Портала являются:
  - 2.1. Хранение информации о перенесенных травмах, острых и хронических заболеваниях, состоянии здоровья и параметрах функциональной готовности Хоккеиста на текущий период;
  - 2.2. Архивирование данных обследований, позволяющих оперативно или планомерно проводить их анализ в случае необходимости;
  - 2.3. Создание конфиденциальной системы введения и хранения в Портале медицинской информации, основанной на принципах неразглашения персональных данных и врачебной тайны;
  - 2.4. Возможность оперативного предоставления руководству Клуба объективной информации о состоянии здоровья Хоккеиста врачами команды и Медицинской службы ВХЛ;
  - 2.5. Формирование, ведение и хранение электронных медицинских карт Хоккеистов;
  - 2.7. Статистическая обработка и мониторинг персональных и итоговых данных медицинского обследования Хоккеистов;
  - 2.8. Обеспечение проведения удаленных медицинских интернет-консультаций посредством просмотра результатов обследования профильными специалистами и экспертами.

### **Статья 3. Принципы обеспечения безопасности хранения медицинской информации в Портале**

1. Медицинская информация о Хоккеисте, размещенная в Портале, является конфиденциальной и не может быть предана огласке.
2. Врачи Клубов, владеющие размещенной в Портале информацией, которая относится к категории врачебной тайны, обязаны соблюдать конфиденциальность такой информации, основанной на клятве Гиппократова, а также нести ответственность за ее разглашение в соответствии с действующим законодательством Российской Федерации.
3. Безопасность данных в Портале обеспечивается электронным ключом.

4. Вход в Портал осуществляется посредством флеш-ключа, который находится у врача Клуба.
5. При утере флеш-ключа врач команды Клуба должен проинформировать об этом Медицинскую службу ВХЛ. Восстановление флеш-ключа производится за счет Клуба.
6. Данные хранятся на выделенном сервере, периодически производится резервное копирование всей базы данных.
7. Индивидуальные аппаратные ключи для входа в Портал имеют лица, отвечающие за медицинское обеспечение Хоккеистов Лиги.

**Статья 4. Медицинская информация о состоянии здоровья Хоккеиста и медицинская документация, содержащаяся в Портале**

1. Медицинская информация, вводимая в Портал, представлена сведениями о состоянии здоровья Хоккеиста в виде результатов медицинских обследований или их описания.
2. Сбор и архивирование медицинской информации о состоянии здоровья Хоккеиста осуществляет врач команды. Ответственным за своевременность заполнения медицинского паспорта в Портале является врач команды Клуба.

**Статья 5. Доступ в Портал, обязанности пользователей Портала, распределение объемов предоставляемой информации**

1. Неограниченный доступ в Портал имеют:
  - Вице-президент по спортивной медицине КХЛ;
  - начальник Медицинского центра КХЛ;
  - начальник Медицинской службы ВХЛ.
2. Ограниченный доступ в Портал имеют:
  - врачи команды (доступ только к медицинской информации о Хоккеистах своего Клуба);
  - приглашенные профильные специалисты и эксперты.
3. Для получения доступа в Портал в целях получения медицинской информации о неограниченно свободном агенте врачу команды необходимо представить в Лигу ходатайство от Руководства Клуба в письменной форме.



**СПИСОК ЛЕКАРСТВЕННЫХ ПРЕПАРАТОВ И ОБОРУДОВАНИЯ  
ДЛЯ ОКАЗАНИЯ МЕДИЦИНСКОЙ ПОМОЩИ  
ПРИ НЕОТЛОЖНЫХ СОСТОЯНИЯХ ВО ВРЕМЯ ПРОВЕДЕНИЯ МАТЧЕЙ  
И ТРЕНИРОВОЧНЫХ СБОРОВ**

1. Адреналин для инъекций
2. Атропин 0,1% для инъекций
3. Дексаметазон 0,025% для инъекций
4. Амиодарон для инъекций
5. Дифенгидрамин для инъекций
6. Хлоропирамин 2% для инъекций
7. Кальция глюконат для инъекций
8. Кофеина бензоат для подкожных инъекций
9. Нифедипин для сублингвального применения
10. Нитроглицерин для сублингвального применения
11. Лазикс
12. Мезатон 1%
13. Баралгин для инъекций
14. Сальбутамол через спейсер
15. Нашатырный спирт
16. Кетанов для инъекций
17. Актрапид
18. Глюкагон
19. Перекись водорода 3%
20. Спиртовые салфетки
21. Охлаждающий спрей
22. Гемостатическая губка
23. Дефибриллятор
24. Портативный аппарат для искусственной вентиляции легких (мешок Амбу)
25. Ротовой воздуховод
26. Жесткий шейный корсет
27. Стетоскоп
28. Тонومتر
29. Одноразовые перчатки
30. Вата, марля, глазные салфетки и носовые тампоны, бинт
31. Ножницы медицинские
32. Шовный набор (иглодержатель, пинцет, зажим, нерассасывающаяся нить с иглой, марлевые салфетки)
33. Жгут кровоостанавливающий
34. Шприцы 2 мл, 5 мл и 10 мл
35. Пневматические шины
36. Фонарик медицинский



**СТАНДАРТ ПРЕДСЕЗОННОГО (ПРЕДКОНТРАКТНОГО)  
МЕДИЦИНСКОГО ОБСЛЕДОВАНИЯ ХОККЕИСТОВ ВХЛ**

**РЕЗУЛЬТАТЫ ОБСЛЕДОВАНИЯ ПОДЛЕЖАТ ЗАНЕСЕНИЮ В ПОРТАЛ**

<b>ЛАБОРАТОРНЫЕ ПАРАМЕТРЫ</b>	
<b>Показатель</b>	<b>Диапазон нормальных значений</b>
Скорость оседания эритроцитов (СОЭ)	0–15 мм/ч
Лейкоциты	4–9 $10^9$ /л
Эритроциты	4,0–5,0 $10^{12}$ /л
Гемоглобин (Hb)	130–170 г/л
Гематокрит (Ht)	39,8–50,0%
Нейтрофилы (относительные значения)	40–70%
Лимфоциты (относительные значения)	19–37%
Моноциты (относительные значения)	3–11%
Эозинофилы (относительные значения)	0,5–5,0%
Базофилы (относительные значения)	0–1%
Общий белок	(64–86 г/л)
Креатинин	(62–115 мкМ/л)
Мочевина	(2,5–6,3 мм/л)
Билирубин общий	(3,4–20,5 мкмоль/л)
Холестерин общий	(3,1–5,2 мм/л)
Холестерин ЛПВП	(0,7–1,73 мм/л)
Холестерин ЛПНП	(2,25–4,8 мм/л)
Триглицериды	(0,45–2,27 мм/л)
АлАт	(5–40 Ед/л)
АсАт	(5–40 Ед/л)
ГГТ	(11–50 Ед/л)
КФК	(25–170 Ед/л)
Глюкоза	(3,5–6,2 мм/л)
Щелочная фосфатаза	(до 270 Ед/л)
Железо	(11,6–31,3 мкМ/л)
Железосвязывающая способность сыворотки	50–72 мкмоль/л
Ферритин	28–397 нг/мл
Фибриноген	(1, 8–3,5 г/л)
Тестостерон	(5,7–28,14 нмоль/л)
Дигидротестостерон	(250–990 пг/мл)
Кортизол	(138–635 нмоль/л)
ТТГ	0,4–4,0 мкЕд/мл

<b>АНТРОПОМЕТРИЯ</b>
<ul style="list-style-type: none"><li>• Рост, см</li><li>• Вес, кг</li><li>• Содержание жировой ткани в организме, %</li></ul>
<b>ЭЛЕКТРОКАРДИОГРАФИЯ</b>
<ul style="list-style-type: none"><li>• 12-канальная ЭКГ в виде приложения (PDF, JPG), без описания</li></ul>
<b>СТРЕСС-ТЕСТ</b>
<ul style="list-style-type: none"><li>• Мощность нагрузки, Ватт</li><li>• Максимальная ЧСС, уд/мин; максимальное АД, мм рт. ст.</li><li>• Нарушения ритма</li></ul>
<b>ЭХОКАРДИОГРАФИЯ</b>
<ul style="list-style-type: none"><li>• Масса миокарда, индекс массы миокарда (г, г/м<sup>2</sup>)</li><li>• Размеры камер, см</li><li>• Толщина стенок, см</li><li>• Систолическая и диастолическая функция миокарда (% , E/A)</li><li>• Состояние клапанов (недостаточность, пролапс, др.)</li></ul>
<b>АНАМНЕЗ</b>
<ul style="list-style-type: none"><li>• Хронические заболевания (артериальная гипертония, астма, миопия и др.)</li><li>• Травмы, потребовавшие хирургического вмешательства за последние пять лет</li></ul>
<b>ДРУГИЕ МЕТОДЫ ИССЛЕДОВАНИЯ</b>
<ul style="list-style-type: none"><li>• Общий анализ мочи *</li><li>• Инфекционная серология (RW, HBS, Anti-HCV, ВИЧ-АТ) *</li><li>• Рентгенография органов грудной клетки *</li></ul>

<b>КОНСУЛЬТАЦИИ ВРАЧЕЙ-СПЕЦИАЛИСТОВ</b>
---

Терапевт, кардиолог, хирург-ортопед, травматолог, невролог, стоматолог, офтальмолог, отоларинголог
--

\* Данные отмеченных обследований заносятся в Портал в случае выявления отклонений от нормы.





## СТАНДАРТ МЕДИЦИНСКОГО ОБСЛЕДОВАНИЯ ХОККЕИСТОВ ПЕРЕД ПЛЕЙ-ОФФ

### РЕЗУЛЬТАТЫ ОБСЛЕДОВАНИЯ ПОДЛЕЖАТ ЗАНЕСЕНИЮ В ПОРТАЛ

Лабораторные параметры	Диапазон нормальных значений
Скорость оседания эритроцитов (СОЭ)	0–15 мм/ч
Лейкоциты	4–9 $10^9$ /л
Эритроциты	4,0–5,0 $10^{12}$ /л
Гемоглобин (Hb)	130–170 г/л
Нейтрофилы (относительные значения)	40–70%
Лимфоциты (относительные значения)	19–37%
Моноциты (относительные значения)	3–11%
Эозинофилы (относительные значения)	0,5–5,0%
Базофилы (относительные значения)	0–1%
Общий белок	(64–86 г/л)
Креатинин	(62–115 мкМ/л)
Мочевина	(2,5–6,3 мм/л)
Билирубин общий	(3,4–20,5 мкмоль/л)
Холестерин общий	(3,1–5,2 мм/л)
Триглицериды	(0,45–2,27 мм/л)
АлАт	(5–40 Ед/л)
АсАт	(5–40 Ед/л)
ГГТ	(11–50 Ед/л)
КФК	(25–170 Ед/л)
Глюкоза	(3,5–6,2 мм/л)
Щелочная фосфатаза	(до 270 Ед/л)
Железо	(11,6–31,3 мкМ/л)
Фибриноген	(1, 8–3,5 г/л)
Тестостерон	(5,7–28,14 нмоль/л)
Дигидротестостерон	(250–990 пг/мл)
Кортизол	(138–635 нмоль/л)

**Инструментальные методы:** ЭКГ

**Консультации врачей:** терапевта, специалистов (травматолог, ЛОР, стоматолог)



## ТРЕБОВАНИЯ К ПУНКТУ ДОПИНГ-КОНТРОЛЯ

1. Для проведения соревновательного тестирования пункт допинг-контроля должен соответствовать следующим критериям:
  - 1.1. В период проведения матча помещения пункта допинг-контроля должны использоваться исключительно для целей допинг-контроля;
  - 1.2. Пункт допинг-контроля должен располагаться непосредственно на территории спортобъекта в пешей досягаемости для Хоккеиста и блока раздевалок; четко идентифицироваться и иметь на двери надпись «Вход воспрещен»; коридор до пункта допинг-контроля и пол в комнате для ожидания должны быть выложены специальным покрытием, предохраняющим коньки от повреждений;
  - 1.3. Помещения пункта допинг-контроля должны закрываться и сообщаться между собой;
  - 1.4. Помещения пункта допинг-контроля должны обеспечивать безопасное хранение оборудования по сбору проб;
  - 1.5. За пределами пункта допинг-контроля должен присутствовать работник службы безопасности;
  - 1.6. Доступ в пункт допинг-контроля имеют только уполномоченные персоны:
    - 1.6.1. С целью проведения жеребьевки (после второго периода матча):
      - инспектор допинг-контроля;
      - один представитель от каждой команды;
      - Комиссар матча;
      - сотрудник Медицинского центра ВХЛ.
    - 1.6.2. С целью проведения процедуры допинг-контроля:
      - инспектор допинг-контроля и/или сопровождающий (шаперон);
      - Хоккеист, вызванный на допинг-контроль, имеющий на руках уведомление о прохождении допинг-контроля.  
*Хоккеист может покинуть пункт допинг-контроля только по предъявлении розовой копии протокола допинг-контроля либо в сопровождении инспектора допинг-контроля или шаперона;*
      - представитель Хоккеиста (должен быть представлен лично спортсменом);
      - переводчик (должен быть представлен лично спортсменом);
      - Комиссар матча;
      - сотрудник Медицинской службы ВХЛ.
2. Требования к помещениям и оснащению пункта допинг-контроля:
  - 2.1. Пункт допинг-контроля должен состоять из комнаты ожидания (не менее 18 кв. м) с возможностью выделения рабочей зоны (разделение перегородкой/ширмой) и туалета;
  - 2.2. В помещении для ожидания должны быть:
    - стулья/кресла — 10 шт.;
    - стол для регистрации документов — 1 шт.;
    - шкаф для хранения верхней одежды, сумок, оборудования — 1 шт.;
    - холодильник с запирающим устройством для хранения проб — 1 шт.;
    - вешалка для одежды — 1 шт.;

- корзина для мусора — 2 шт.;
  - плазменная панель с ТВ-каналами (рекомендуется) — 1 шт.;
  - телефон (стационарный) — 1 шт.;
  - информационная доска — 1 шт.;
  - настенная агитация (плакаты с инструкцией для спортсменов по правилам прохождения тестирования на допинг);
  - журнальный столик;
  - журналы, брошюры, газеты;
  - питьевая вода / напитки для спортсменов.
- 1.3. Туалетное помещение (рекомендуется 1,5 × 1,5 м):
- унитаз — 1 шт.;
  - раковина — 1 шт.;
  - зеркало вертикальное (1200 × 60 см) — 3 шт.  
*Зеркала должны обеспечивать трехстороннее отражение туалетной и умывальной зон;*
  - корзина для мусора — 1 шт.



## **ЛЕКАРСТВЕННОЕ ОСНАЩЕНИЕ МЕДИЦИНСКОГО КАБИНЕТА КЛУБА**

1. Медицинские изделия:
  - 1) перчатки одноразовые (стерильные и нестерильные);
  - 2) ножницы;
  - 3) шовный набор стерильный — салфетки, иглодержатель, пинцет, зажимы, ножницы, тампоны марлевые;
  - 4) шовный материал (рассасывающийся и нерассасывающийся);
  - 5) скальпели одноразовые;
  - 6) салфетки марлевые стерильные;
  - 7) пластыри;
  - 8) тампоны носовые;
  - 9) ВИЧ-укладка (ретро-вич чек, перекись водорода 3%, ватные диски, жгут, шприц, марлевые салфетки, спирт 90%).
2. Обезболивающие, противовоспалительные и жаропонижающие препараты:
  - 1) нестероидные противовоспалительные препараты (диклофенак, индометацин, ибупрофен);
  - 2) парацетамол или парацетамолсодержащие препараты (панadol, терафлю);
  - 3) миорелаксанты (сирдалуд, мидокалм) и спазмолитики (папаверин, дротаверин, мебеверин),
  - 4) лидокаин (ультракаин) в инъекциях для местной анестезии;
  - 5) инъекционные глюкокортикоиды пролонгированного действия (дипроспан, кеналог, депо-медрол, целестон, флостерон);
  - 6) селективные ингибиторы циклооксигеназы-2 (нимесил, найз, целебрекс) — используются при наличии в анамнезе эрозивного поражения верхних отделов желудочно-кишечного тракта.
3. Препараты для лечения расстройств пищеварения:
  - 1) противорвотные (церукал в инъекциях, мотилиум);
  - 2) противодиарейные (лоперамид, смекта);
  - 3) препараты, применяемые при обстипации (дюфалак, бускопан);
  - 4) препараты для регидратации (регидрон);
  - 5) антацидные препараты (маалокс, альмагель);
  - 6) противоязвенные препараты (омез, париет, некسيوم, ранитидин);
  - 7) витамин С в порошке или в виде жевательных таблеток.
4. Препараты для лечения респираторных расстройств:
  - 1) ингаляционные бета-агонисты короткого действия (сальбутамол), ингаляционные кортикостероиды (беклометазон) через спейсер;
  - 2) отхаркивающие средства (лазолван в виде таблеток и раствора для применения через небулайзер);
  - 3) противокашлевые средства (ацетилцистеин, синекод).

5. Растворы для санации ран и обработки кожи:
  - 1) перекись водорода 3%;
  - 2) спирт 70%;
  - 3) хлоргексидин 0,2%;
  - 4) спиртовой раствор йода 5%;
  - 5) спиртовой раствор бриллиантового зеленого 1% или 2%.
  
6. Препараты для лечения заболеваний уха, горла, носа:
  - 1) ушные капли (отипакс), глазные антибактериальные мази (тетрациклиновая и левомицетиновая мази) и капли (витабакт);
  - 2) глазные капли и мази обезболивающие (гаразон, тобрекс);
  - 3) противоаллергические глазные капли (дексаметазоновые 0,1%);
  - 4) таблетки или пластинки для рассасывания (стрепсилс, фарингосепт);
  - 5) назальные спреи: противоотечные (ксилометазолин), гормональные (флутиказон);
  - 6) антигистаминные препараты (фексофенадин, лоратадин).
  
7. Антибактериальные препараты:
  - 1) фторхинолоны (ципрофлоксацин, левофлоксацин, офлоксацин, норфлоксацин);
  - 2) пенициллины (амоксциллин / клавурановая кислота, ампициллин / оксациллин);
  - 3) макролиды (азитромицин, кларитромицин, джозамицин, рокситромицин);
  - 4) цефалоспорины (цефуроксим, цефтриаксон, цефазолин).
  
8. Седативные препараты:

мидозалам.
  
9. Средства для наружного применения:
  - 1) противогрибковый (клотримазол) и гормональный (адвантан) кремы;
  - 2) противоожоговый спрей (дексапантенол);
  - 3) средства, используемые после укусов насекомых (гель фенистил);
  - 4) антибактериальные мази (левомеколь, банеоцин);
  - 5) заживляющие мази и гели (радевит, солкосерил, метилурацил).

*Примечание.* На использование некоторых лекарственных препаратов необходимо оформление запроса на терапевтическое использование (ТИ) в РУСАДА.





**Высшая  
Хоккейная  
Лига**

Приложение № 42

**СОСТАВ ВРАЧЕБНОЙ БРИГАДЫ  
на спортсооружении**  
« \_\_\_\_\_ »  
**на время проведения матчей чемпионата ВХЛ  
сезона 2011/2012 г.**

Согласно приказу Министерства здравоохранения и социального развития Российской Федерации от 9 августа 2010 г. № 613н «Об утверждении порядка оказания медицинской помощи при проведении физкультурных и спортивных мероприятий» на основании распорядительного документа руководителя спортсооружения (№ \_\_\_\_\_ от «\_\_» \_\_\_\_\_ 20\_\_ г.) создается врачебная бригада в составе:

Должность	Фамилия, имя, отчество	Телефон, e-mail
Главный врач		
Врач команды «хозяев»		
Сотрудник медицинской службы Клуба		
Медицинский работник медпункта спортсооружения		

Кроме указанных лиц на каждом матче должны присутствовать привлекаемые члены врачебной бригады: бригада скорой медицинской помощи и врач команды «гостей».

*Дата*

Руководитель Клуба \_\_\_\_\_ / \_\_\_\_\_ /

М.П.

Подпись \_\_\_\_\_ / расшифровка



**ПОЛОЖЕНИЕ ОБ ОРГАНИЗАЦИИ ДЕЯТЕЛЬНОСТИ  
ГЛАВНОГО ВРАЧА СОРЕВНОВАНИЙ  
ПРИ ПРОВЕДЕНИИ МАТЧЕЙ ЧЕМПИОНАТА**

1. Настоящее Положение регулирует вопросы осуществления деятельности Главного врача соревнований при проведении матчей Чемпионата.
2. Главным врачом соревнований назначается специалист, соответствующий Квалификационным требованиям к специалистам с высшим и послевузовским медицинским и фармацевтическим образованием в сфере здравоохранения, утвержденным приказом Минздравсоцразвития России от 7 июля 2009 г. № 415н, по специальности «лечебная физкультура и спортивная медицина» или «общественное здоровье и организация здравоохранения».
3. Главный врач соревнований подчиняется Главному судье матча.
4. Главный врач соревнований осуществляет следующие функции:
  - 4.1. Осуществляет организацию оказания медицинской помощи при проведении матчей;
  - 4.2. Определяет количество медицинского персонала на матче, график его работы на спортивных объектах во время проведения тренировок и соревнований;
  - 4.3. Определяет перечень медицинских организаций, участвующих в оказании медицинской помощи при проведении матчей;
  - 4.4. Определяет необходимое число и состав бригад скорой медицинской помощи, порядок их работы;
  - 4.5. Осуществляет руководство деятельностью медицинского персонала во время матча;
  - 4.6. Осуществляет оценку санитарно-гигиенического состояния мест проведения соревнований и тренировок;
  - 4.7. Осуществляет организацию работы медицинских помещений и их материально-техническое и лекарственное обеспечение;
  - 4.8. Осуществляет организацию работ по сбору и вывозу медицинских отходов в соответствии с санитарными нормами и правилами;
  - 4.9. Предоставляет информацию об организации оказания медицинской помощи при проведении матчей спортсменам, представителям команд;
  - 4.10. Рассматривает жалобы на оказание медицинской помощи при проведении матча;
  - 4.11. Рекомендует Главному судье соревнований в случае угрозы жизни и здоровья Хоккеистов отменить или перенести соревнование;
  - 4.12. Отстраняет по медицинским показаниям Хоккеиста от участия в матче (по решению врачебной бригады);
  - 4.13. Организует ведение учетной и отчетной документации, предоставление отчетов об оказании медицинской помощи при проведении матчей, направляет их Главному судье матча.